

MESTO®

SPRAYERS MADE IN GERMANY

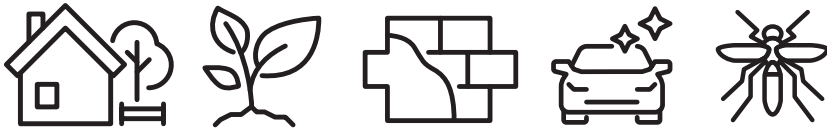

Effizientes Versprühen made in Germany:
MESTO – die beste Wahl für Profis und anspruchsvolle Privatanwender.



Die meisten Profis und anspruchsvollen Privat-anwender wissen es: MESTO ist die erste Wahl für das effiziente Versprühen von Flüssigkeiten. Das reicht uns aber nicht. In unserem Familien-unternehmen suchen wir kontinuierlich nach immer noch besseren Produkt- und Service-Lösungen mit handfestem Mehrwert für Sie.

Für uns ist es wichtig, dass Sie Ihre Arbeit zuver-lässig und mit minimalem Aufwand erledigen können. Daher sorgen wir für maximal leistungs-fähige, robuste und langlebige Sprühgeräte. Ressourcenschonung und Reparierbarkeit sind uns ebenso wichtig wie das Prinzip unserer Sprüh-geräte: So viel Sprühmittelverbrauch wie nötig, so wenig wie möglich. www.mesto.de



MESTO – Spezialist für tragbare Sprühgeräte

Menschlich, fair und engagiert.

Made in Germany. Seit über 100 Jahren.



Bei MESTO ist die gesamte Wertschöpfung in Freiberg am Neckar angesiedelt. Die hausinterne Produktion mit Kunststoff-Spritzerei, Metallverarbeitung und Montage arbeitet Hand in Hand mit der Entwicklung, dem Qualitätsmanagement und unserem Versand- und Logistikzentrum. So realisieren wir neue Ideen schnell und in hervorragender Qualität – und können ganz einfach und flexibel auf die Wünsche unserer Kunden reagieren.



MESTO ist zertifiziert nach DIN EN ISO 9001:2015. Unsere Geräte und deren Herstellungsprozesse werden in regelmäßigen Intervallen nach der Druckgeräterichtlinie zertifiziert und auswahlweise nach GS-Prüfzeichen durch TÜV und INTERTEK.



Für Pest Control und Public Health Management bieten wir selbstverständlich auch zertifizierte Sprühgeräte nach WHOPES 2018, die den Richtlinien der WHO entsprechen.

Aktiv für Nachhaltigkeit und Ressourcenschonung: Neben langlebigen und robusten Geräten bietet MESTO eine 20-jährige Verfügbarkeitsgarantie auf alle Ersatz- und Zubehörteile, verschiedene Umrüstmöglichkeiten für weitere Anwendungen sowie einen Reparaturservice.

MESTO betreibt einen energieeffizienten Maschinenpark, nutzt Sonnenenergie zur regenerativen Stromerzeugung und die in der Fertigung entstehende Prozesswärme zum Heizen des Firmengebäudes.

#DIN #GS
#WHOPES
#TÜV
#Intertek

Corporate Social Responsibility

Engagiert aus Überzeugung: Langjährige Partnerschaften verbinden MESTO mit den Theo-Lorch-Werkstätten e.V., der Cleft Kinderhilfe e.V. sowie zahlreichen Vereinen und Organisationen in Freiberg am Neckar.

Darüber hinaus unterstützt MESTO verschiedene Organisationen bei Katastrophen oder anderen Notlagen, z.B. mit Lebensmittelspenden für Sri Lanka oder die Opfer der Flutkatastrophe im Ahrtal.

FUTURE
@MESTO

In mehr als 60 Ländern für Sie vor Ort.

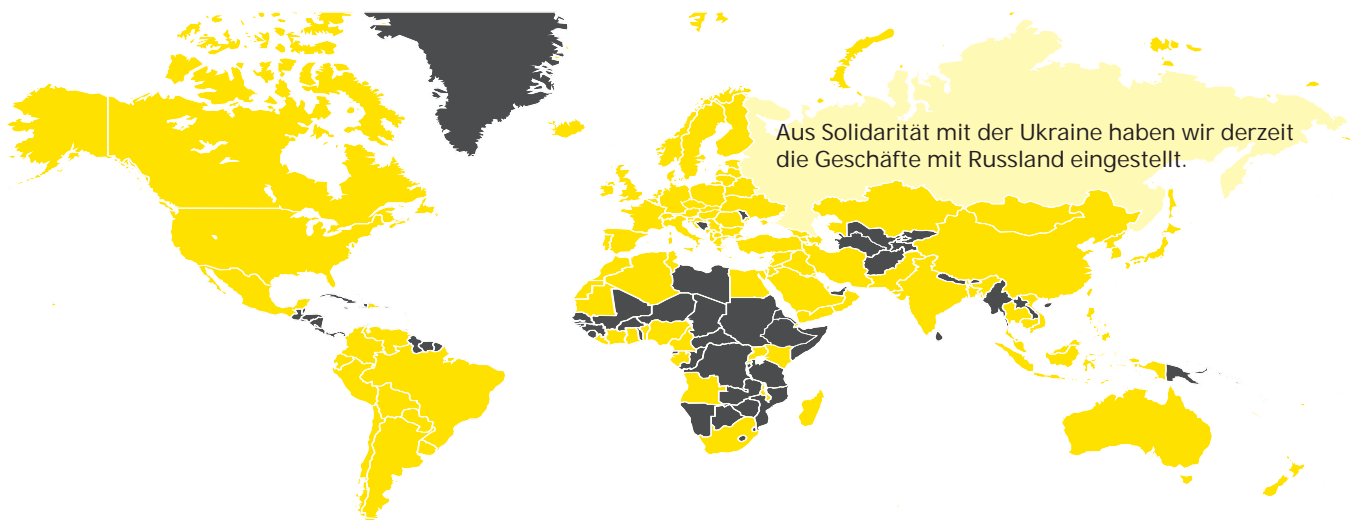

Aus Solidarität mit der Ukraine haben wir derzeit die Geschäfte mit Russland eingestellt.

Es lohnt sich, ein MESTO Partner zu sein

Darauf können Sie sich bei MESTO verlassen.



Perfektes Preis-Leistungsverhältnis

Wir bieten ausgeklügelte, ergonomische und in Deutschland hergestellte Sprüheräte zu marktgerechten Konditionen – hohe Nachfrage inklusive.



Verfügbarkeit mit Liefergarantie

Wir liefern bedarfsgerecht und zum gewünschten Zeitpunkt. Garantiert.



Top-Qualität

Unsere robusten Sprüheräte meistern den Dauereinsatz unter HeavyDuty-Bedingungen und punkten mit maximalem Anwendungskomfort.



Intelligente

Sortiments-Empfehlungen

Wir bestücken Ihre Regale mit Selbstläufer-Produkten und sorgen für eine hohe Flächenproduktivität, damit Sie sich um andere Dinge kümmern können.



Rundum-Sorglos-Support

Fachlich kompetente und feste Ansprechpartner kümmern sich schnell, flexibel und verlässlich um Ihre Fragen und Wünsche. Komfortabler Lieferanten-Wechsel-Service inklusive.



Umfangreiches Informationsangebot

Wir stellen Ihnen umfangreiche und zielgruppengerechte Produktinformationen zur Verfügung, damit Sie Ihre Kunden optimal beraten können.



MESTO – Ihr Partner für alle Sprüh-Anwendungen

Die langjährige und branchenübergreifende Erfahrung macht MESTO zum kompetenten Partner für effizientes und ergonomisches Sprühen in den unterschiedlichsten Anwendungsbereichen. Unser gesamtes Team kennt sich bestens mit der sicheren, feinen und ökonomischen Verteilung der unterschiedlichsten Flüssigkeiten und Schäume aus.

Grüne Branche ab S. 10



Bau & Handwerk ab S. 22



Reinigung & Desinfektion ab S. 28

Seuchen- und Schädlingsbekämpfung ab S. 38

Grüne Branche

Seite 12 - 21



Bau & Handwerk

Seite 24 - 27



Reinigung & Desinfektion

Seite 30 - 37



CLEANER SPRAY



FLEXI PLUS



UNIVERSAL PLUS



CLEANER 360°



BELT HELD



CLEANER



FOOD



CLEANER SUPER EXTREME



FOAMER



CLEAN FIX



CLEANER



INOX SUPER EXTREME



CLEANER

Seuchen- und Schädlingsbekämpfung

Seite 40



INOX PCO



INOX BM



RS185

Serviceseiten

Zubehör und Ersatzteile

Düsen

Geräteberater Garten

Übersicht Ersatzteile und Zubehör: Grüne Branche

Übersicht Ersatzteile und Zubehör: Bau und Reinigung

Beständigkeitstabelle

Seite 42 - 53

Seite 54 - 55

Seite 56

Seite 57

Seite 58 - 61

Seite 62 - 63

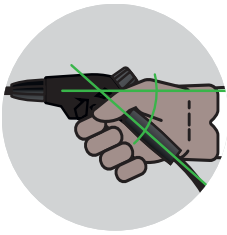

Ergonomie & Komfort

Clevere Features für mehr Spaß bei der Arbeit

Die **ergonomischen Abstellventile** schonen die Handgelenke und sorgen so für ein ermüdungsfreies Arbeiten.

Der **ergonomisch abgerundete Pumpengriff** lässt sich mit zwei Händen greifen und eignet sich perfekt, um das Gerät bequem zu transportieren.

Die **ergonomische Rückengeometrie** und gepolsterten Tragegurte garantieren einen angenehmen Tragekomfort.

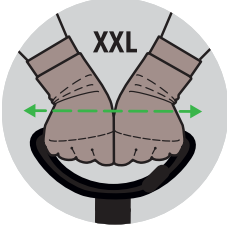

Mehrwert & Extras

Ausgeklügelte Details bieten echten Mehrwert

MESTO Sprühgeräte haben die **größte Einfüllöffnung** mit integriertem Einfülltrichter am Markt. Diese erleichtert das Befüllen und Entleeren des Behälters, denn es wird keine Flüssigkeit verschüttet.

Der **große Standfuß mit praktischem Fußtritt** sorgt für einen sicheren Stand des Gerätes – auch auf unebenem Untergrund.

Patentierte MESTO-Teleskopmutter für die sichere und schnelle Befestigung des Schlauches am Behälter.

Die **Trichterabdeckung** verhindert, dass Schmutz die Flüssigkeit im Behälter verunreinigt.

Mit dem **250 cm langen Spiralschlauch** profitieren Ihre Kunden von einer extragroßen Reichweite.

Durch die **integrierte Pumpenhalterung** muss die Pumpe beim Befüllen nicht auf dem schmutzigen Boden liegen – Sprühflüssigkeit und Düsen bleiben sauber.

Extra große **separate Einfüllöffnung** für einfaches Befüllen und Entleeren sowie Reinigen des Behälters, ohne die Pumpe aus-schrauben zu müssen.

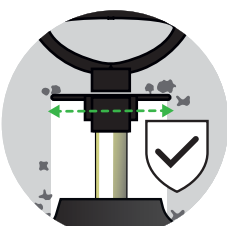
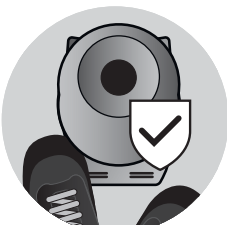
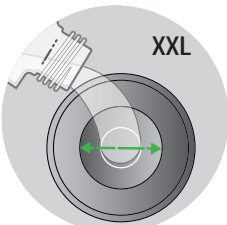
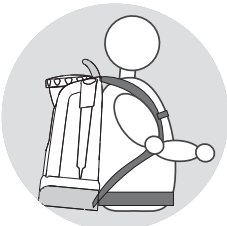

Kompetenz & Erfahrung

Maximale Effizienz schont Ressourcen

Wir haben **für jede Anwendung die richtige Düse**, damit nicht mehr Sprühmittel ausgebracht werden muss als nötig.

Der unten am Sprühgerät angesetzte **Schlauchabgang** minimiert die im Behälter verbleibende Restmenge. So kann das gesamte Sprühmittel versprüht werden.



Die richtige Düse

Für eine gezielte und effiziente Anwendung



Verstellbare Düsen

Wählen Sie selbst und erzeugen Sie je nach Bedarf entweder einen feinen Nebel, einen zielgenauen Punktstrahl oder auch die verschiedensten Zwischenstufen.



Flachstrahldüse

Optimal für das Besprühen von Flächen oder Reihen.

Je nach dem auszubringenden Mittel können Sie bei MESTO zwischen robusten Düsen aus Messing oder Kunststoffdüsen für eine optimale Chemikalienbeständigkeit wählen.



Hohlkegeldüse

Hohlkegeldüsen sind ideal für den Einsatz im Pflanzenschutz. Sie erzeugen einen Sprühnebel, der das Blatt vollständig umschließt und erreichen so alle zu behandelnden Bereiche – nicht nur die Oberfläche.

Das umfangreiche Düsenprogramm von MESTO finden Sie auf den Seiten 54 - 55.

MESTO Check-System

Perfekte Beständigkeit – für mehr Sicherheit und eine lange Nutzungsdauer.



FPM-Dichtungen bestehen aus Fluorkautschuk und punkten mit guter Beständigkeit gegenüber Kohlenwasserstoffen, Ölen, starken Säuren, aromatischen und chlorhaltigen Lösungsmitteln.

MESTO unterscheidet darüber hinaus noch zwischen der Ausbringung von Säuren (Acid) und ölhaltigen Flüssigkeiten (Oil).



MESTO bietet unterschiedliche Geräteausrüstungen für die sichere Ausbringung von Alkoholen und Acetonen. Zu einfachen Identifizierung können die abgebildeten Icons verwendet werden.

EPDM-Dichtungen sind nicht geeignet für Öle auf Kohlenwasserstoffbasis und Kraftstoffe.



NBR steht für Nitrile Butadien Rubber und ist auch unter Acrylnitril-Butadien-Kautschuk oder Nitrilkautschuk bekannt. Dichtungen aus NBR eignen sich insbesondere für den Einsatz in der grünen Branche, zur Stärkung oder Befeuchtung von Pflanzen.



Die MESTO Extreme-Dichtung ist beständig gegenüber Säuren, Laugen, Alkalien und Lösungen. Ideal auch für den Einsatz von Montage- und Reinigungsgeräten.



Sprühgeräte für die grüne Branche
**Innovative und effiziente Lösungen für Profis
und anspruchsvolle Privatanwender**

MESTO

MESTO-Qualität für die grüne Branche



Ihre Kunden lieben ihren gepflegten Garten? Deshalb setzen sie bei Gartengeräten und Zubehör auch gerne auf langlebige Profiqualität. Gute Idee.

MESTO bietet smarte Sprühgeräte und Services, die Ihren Kunden helfen, die Gartenarbeit schnell, effizient und ressourcenschonend zu erledigen. Das gilt für alle Anwendungen in Heim und Garten. Und natürlich vor allem für die professionelle Nutzung von Sprühgeräten in den Bereichen Garten- und Landschaftsbau, Land- und Forstwirtschaft und im Obst- und Weinbau.

MESTO punktet mit der Qualität „Made in Germany“ und bedient so die zunehmende Nachfrage im Privat- und Profibereich. Händler profitieren darüber hinaus von kurzen Wegen und einer hohen Warenverfügbarkeit.



Für Innenräume und Balkon

Praktische Helfer bei der Pflanzenpflege —
in dezenten Farben.



Auch als Display
erhältlich (Bestellnr. 0503)



0503



Typ	3111DB	3111DW	3111DF
Name	MINI MARINE	MINI SNOW	MINI FOREST
Inhalt	1 L	1 L	1 L
Düse	Verstellbar von Nebel bis Strahl, Kunststoff (4218R)		
Farbe	Marine	Snowy	Forest
VE	9	9	9
GTIN	4000903003104	4000903003098	4000903002954



Typ	3132DB	3132DW	3132DF
Name	BUGSI MARINE	BUGSI SNOW	BUGSI FOREST
Inhalt	1,5 L	1,5 L	1,5 L
Dichtung	NBR	NBR	NBR
Düse	Verstellbar (Nebel bis Strahl), Kunststoff (5237U)		
Farbe	Marine	Snowy	Forest
VE	10	10	10
GTIN	4000903003012	4000903003036	4000903002992



Typ	3181DB	3181DW	3181DF
Name	LUCKY MARINE	LUCKY SNOW	LUCKY FOREST
Inhalt	1 L	1 L	1 L
Farbe	Marine	Snowy	Forest
VE	9	9	9
GTIN	4000903003128	4000903003111	4000903002978

Für Innenräume und Balkon

Praktische und handliche Sprühgeräte für Haus und Garten.

NEU

Typ	3110G	3110L	3110S
Name	MAJA MINI	MAJA MINI	MAJA MINI
Inhalt	0,5 L	0,5 L	0,5 L
Düse	Verstellbar (Nebel bis Strahl), Kunststoff		
Farbe	Sun	Lime	Stone
VE	30	30	30
Anzahl Palette	1140	1140	1140
GTIN	4000903310943	4000903311087	4000903310950

NEU

Typ	3111G	3111L	3111S
Name	MAJA	MAJA	MAJA
Inhalt	1 L	1 L	1 L
Düse	Verstellbar (Nebel bis Strahl), Kunststoff		
360° Funktion	Ja	Nein	Nein
Farbe	Sun	Lime	Stone
VE	20	20	20
Anzahl Palette	760	760	760
GTIN	4000903310929	4000903311582	4000903311605

NEU

Typ	3113R
Name	FLIP
Inhalt	1 L
Behälter	Transparente Füllskala und Mischungsverhältnisskala zur optimalen Dosierung
Düse	Verstellbar (Nebel bis Strahl), Kunststoff
360° Funktion	Ja
Farbe	Gelb
VE	18
Anzahl Palette	684
GTIN	4000903311254

Transparente Füllskala und Mischungsverhältnisskala zur optimalen Dosierung

Für Innenräume und Balkon

Praktische und handliche Sprühgeräte für Haus und Garten.



Typ	3130K	3130G
Name	AQUA 1	AQUA 1.5
Inhalt	1 L	1,5 L
Dichtung	NBR	NBR
Nur für Wasser		
Düse	Verstellbar (feine, gleichmäßige Zerstäubung), Kunststoff, (5237U)	
VE	12	10
Anzahl Palette	384	360
GTIN	4000903313036	4000903313029

Thermische Unkrautbeseitigung

Unkraut schnell und effektiv entfernen.



1760

Typ	1760	1765
Name	THERMOGÄRTNER	Ersatzgasdose
	600 ml mit Flüssig-gasdose, ausreichend für ca. 1,5 Stunden Betrieb mit Piezo-Zündung mit stufenlosem Regulierventil	
		1765: mit 600 ml Butan/Propan



1765



0150VM

Display	0150VM: unbestückt für maximal 8 Stück 1760 10 Stück 1765	
VE	4	10
Anzahl Palette	124	
GTIN	4000903176006	4000903176501

Für Innenräume und Balkon

Pflanzenschutz verdient Profiqualität.



3131

Typ	3131
Name	FLEXI
Inhalt	1,5 L
Dichtung	NBR
Düse	Mit schwenkbarer Düse aus Messing
Verlängerungsrohr	25 cm, biegsam optional (3653)
VE	4
Anzahl Palette	224
GTIN	4000903313104



3653



3132K

3132GR

Typ	3132K	3132GR
Name	BUGSI	BUGSI 360°
Inhalt	1 L	1,5 L
Dichtung	NBR	NBR
Düse	Verstellbar (feine, gleichmäßige Zerstäubung), Kunststoff, (5237U)	
360° Funktion	Nein	Ja
VE	12	8
Anzahl Palette	384	256
GTIN	4000903313203	4000903313289

Drucksprüher für pelargonsäurehaltige Mittel

Machen Pflanzen stark zum Schutz vor Schädlingen, Pilzen und Nährstoffräubern.



3132U

Typ	3132U
Name	HERBI 360°
Inhalt	1,5 L
Dichtung	FPM
Düse	Hohlkegeldüse, Kunststoff (HC015)
360° Funktion	Ja
VE	4
Anzahl Palette	256
GTIN	4000903001704

BELT HELD 3132GM

Besonders komfortabel durch die innovative Befestigung am Gürtel.



Befeuchten
Bewässern
Pflanzen stärken

Schädlinge bekämpfen
Unkraut bekämpfen



NEU

Gurt zur Befestigung des Behälters am Gürtel

Die Gartenarbeit ist so angenehm wie noch nie, da Sie keine schweren Behälter zu tragen haben.

Spiralschlauch und das leichte Abstellventil

profitieren Sie von einer optimalen Bewegungsfreiheit.

Spritzrohr

zum Erreichen von höheren Pflanzen sowie innerhalb von Pflanzen liegende, schwer zugängliche Blätter und Äste.



Beständige Dichtungen

Der Sprüher ist auch für pelargonsäurehaltige Mittel zur Unkrautbekämpfung geeignet.

3132GM



Typ	3132GM
Name	BELT HELD
Inhalt	1,5 L
Dichtung	FPM
Düse	Hohlkegeldüse, Messing 1,1 mm
VE	1
Anzahl Palette	120
GTIN	4000903003395

Drucksprühgeräte

Effektiv für die gelegentliche Nutzung und kleine Mengen.



3232R

Typ	3230R	3232R
Name	FLORI COMPACT	FLORI
Inhalt	3 L	5 L
Dichtung	NBR	NBR
Düse	Hohlkegeldüse, Messing 1,1 mm	
Display	24 Stück (3230RN) 48 Stück (3230D)	18 Stück (3232RN) 36 Stück (3232RD)
VE	4	4
Anzahl Palette	96	88
GTIN	4000903323004	4000903323233



3232M

Typ	3232M
Name	FLORI M
Inhalt	5 L
Dichtung	NBR
Düse	Hohlkegeldüse, Messing 1,1 mm
Spritzrohr	Messing
VE	4
Anzahl Palette	88
GTIN	4000903323264



3232RS

Typ	3232RS
Name	FLORI STAR
Inhalt	5 L
Dichtung	NBR
Düse	Hohlkegeldüse, Messing 1,1 mm
Spritzrohr	mit Verlängerungsrohr
VE	4
Anzahl Palette	88
GTIN	4000903323110



3232

Typ	3232
Name	PICO
Inhalt	5 L
Dichtung	NBR
Düse	Hohlkegeldüse, Messing 1,1 mm
Spritzrohr	Messing
Display	18 Stück (3232D) 36 Stück (3232E)
VE	4
Anzahl Palette	88
GTIN	400090332326



3232D

Unkrautvernichter

Zuverlässiger Schutz der Anwender – und der benachbarten Pflanzen.



3232EM

3232U

Typ	3232EM	3232U
Name	FLORI ORGANIC	HERBI
Inhalt	5 L	5 L
Dichtung	EPDM	NBR
Düse	Hohlkegeldüse, Messing 1,1 mm	
Anwendung	Für essigsäurehaltige Mittel	Für Pflanzenschutzmittel
VE	4	4
Anzahl Palette	88	88
GTIN	4000903001711	4000903323240

Für wasserbasierte sprühhfähige Holzschutzlasuren und -grundierungen

Mit FPM-Dichtungen und Flachstrahldüse.



3232RK

Typ	3232RK
Name	FLORI ALLROUND
Inhalt	5 L
Dichtung	FPM
Düse	Hohlkegeldüse, Messing 1,1 mm, zzgl. Flachstrahldüse
Display	18 Stück (3232KN) 36 Stück (3232KD)
VE	4
Anzahl Palette	88
GTIN	4000903001261

Drucksprühgeräte

Für größere Einsätze im Garten und in der professionellen Anwendung.



3237

Typ	3237
Name	VERIS
Inhalt	5 L
Dichtung	NBR
Düse	Hohlkegeldüse, Messing 1,1 mm
Spritzrohr	Verlängerbar 52-90 cm
VE	4
Anzahl Palette	72
GTIN	4000903323349



3275M

Typ	3275M
Name	PROFI 5
Inhalt	5 L
Dichtung	FPM
Düse	Hohlkegeldüse, Messing 1,1 mm
Spritzrohr	Messing
Schlauch	Spiralschlauch 250 cm
Abstellventil	Mit Manometer
VE	1
Anzahl Palette	60
GTIN	4000903327576



3270

Typ	3270
Name	PROFI 10
Inhalt	10 L
Dichtung	NBR
Düse	Hohlkegeldüse, Messing 1,1 mm
Spritzrohr	Messing
Schlauch	Spiralschlauch 250 cm
VE	1
Anzahl Palette	45
GTIN	4000903327002

Hochdrucksprühgeräte

6 bar Druck, das robuste Spritzrohr und die Messing-Profipumpe sichern längere Sprühintervalle und mehr Reichweite.



Typ	3565	3585G
Name	FERROX 5	FERROX 10
Inhalt	5 L	10 L
Dichtung	NBR	NBR
Behälter	Polyesterbeschichteter Stahltank	
Düse	Hohlkegeldüse, Messing 1,1 mm	
Druckbegrenzungsventil	Optional 1520MG	1520MG
VE	1	1
Anzahl Palette	48	36
GTIN	4000903356507	4000903358525



Typ	3595	3615G
Name	INOX 5	INOX 10
Inhalt	5 L	10 L
Dichtung	NBR	NBR
Behälter	Edelstahl	Edelstahl
Düse	Hohlkegeldüse, Messing 1,1 mm	
Druckbegrenzungsventil	Optional 1520MG	1520MG
VE	1	1
Anzahl Palette	48	36
GTIN	4000903359508	4000903361525

Rückenspritzen

6 bar Druck, perfekt für optimales Handling im Dauereinsatz auf großen Flächen.



3552



Typ	3552
Name	RS125
Inhalt	12 L
Dichtung	FPM
Behälter	Kunststoff
Düse	Hohlkegeldüse, Messing 1,1 mm
Spritzrohr	Messing
Schlauch	150 cm, durch Gewebeeinlage verstärkt
Abstellventil	mit Manometer
VE	1
Anzahl Palette	35
GTIN	4000903355203



3558



Typ	3558
Name	RS185
Inhalt	18 L
Dichtung	FPM
Behälter	Kunststoff
Düse	Hohlkegeldüse, Messing 1,1 mm
Spritzrohr	Messing
Schlauch	150 cm, durch Gewebeeinlage verstärkt
Abstellventil	mit Manometer
VE	1
Anzahl Palette	30
GTIN	4000903355807



3541G



Typ	3541G
Name	STABILUS
Inhalt	18 L
Dichtung	FPM
Behälter	Edelstahl
Düse	Hohlkegeldüse, Messing 1,1 mm
Spritzrohr	Messing
Schlauch	120 cm, durch Gewebeeinlage verstärkt
Abstellventil	mit Manometer
VE	1
Anzahl Palette	35
GTIN	4000903354114

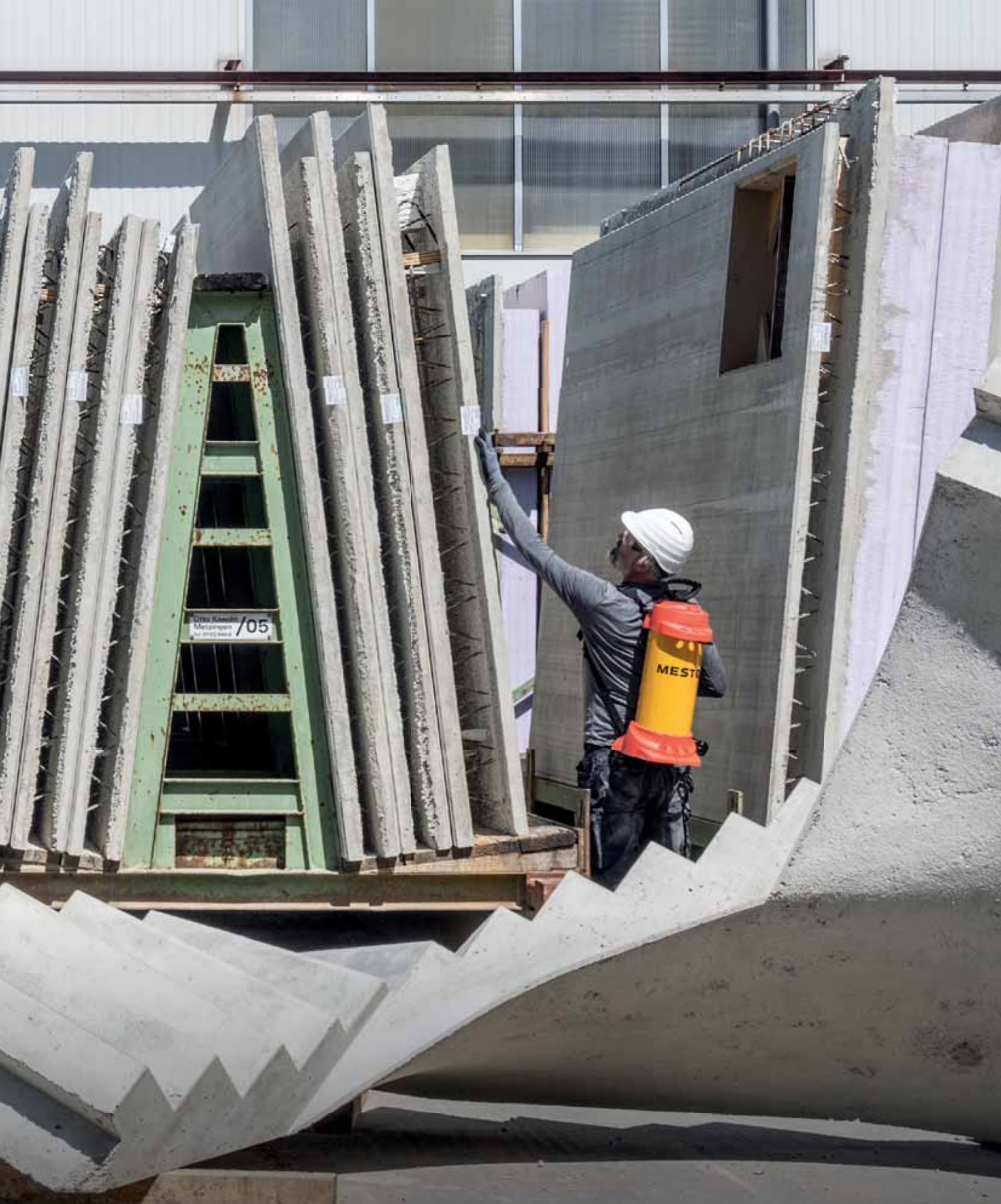

Perfekt für Bau & Handwerk
Robuste Sprühgeräte made in Germany

Sprühgeräte für Bau & Handwerk

Robuste Geräte für die extremen Anforderungen im Hoch- und Tiefbau, Straßenbau, Innenausbau und in der Diamant-Technik. Made in Germany.

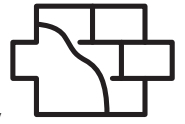

MESTO bietet eine auf den Profibedarf abgestimmte Range an bruchfesten Sprühgeräten, die Ihre Kunden zuverlässig unterstützen und sich wie von selbst abverkaufen.

Ihre Kunden möchten Flüssigkeiten effizient, kosten- und materialsparend verteilen? Empfehlen Sie MESTO mit 6 bar Druck, robusten Messing-Spritzrohren und starken Messing-Profipumpen für längere Sprühintervalle und mehr Reichweite. Die ergonomischen Abstellventile und optimierten Flachstrahldüsen sorgen für eine perfekte und restlose Ausbringung der eingesetzten Mittel.

Hochwertige Materialien für eine lange Nutzungsdauer, ein umfangreiches Angebot an Zubehör und Ersatzteilen und die einfache Reinigung sind weitere gute Argumente für Ihre Kunden. Und Sie selbst profitieren von erstklassiger Qualität, hervorragendem Support, schnellen Lieferzeiten und garantierter Warenverfügbarkeit.



Profi-Drucksprüher

3 bar Druck. Handliche Größe für kleine Flächen.

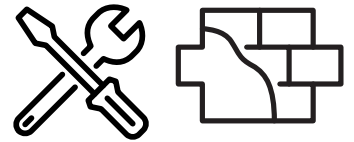

3132P

Typ	3132P
Name	PROFI PLUS 1.5
Inhalt	1,5 L
Dichtung	FPM
Behälter	Füllstandskala mit Sichtstreifen
Düse	Flachstrahldüse 80-01, PA
Anwendung	Für ölhaltige Produkte
VE	8
Anzahl Palette	256
GTIN	4000903000592

Drucksprühgeräte für den Bau und Handwerk

Perfekt ausgerüstet für den Dauereinsatz auf der Baustelle.



3237P

3237FP

Typ	3237P	3237FP	3278FP
Name	PRIMER	FIX PLUS 5	FIX PLUS 8
Inhalt	5 L	5 L	8 L
Dichtung	FPM	FPM	FPM
Düse	Flachstrahldüse 110-02, POM	Flachstrahldüse 80-01E, Messing	Flachstrahldüse 80-01E, Messing
Schlauch	130 cm	Ölbeständig, 200 cm	Ölbeständig, 200 cm
Display	18 Stück (3237PD)	18 Stück (3237FD)	Nein
VE	4	4	1
Anzahl Palette	72	72	56
GTIN	4000903323356	4000903323127	4000903327019



3237FD



3275P

3270P

Typ	3275P	3270P
Name	PROFI PLUS 5	PROFI PLUS 10
Inhalt	5 L	10 L
Dichtung	FPM	FPM
Düse	Flachstrahldüse 80-01, Messing, mit Filter	
Schlauch	Spiralschlauch 250 cm	
Transportwagen	Optional (3960D)	Optional (3960D)
Druckluftfüllventil	Optional (6209NA/NB)	Optional (6209NA/NB)
VE	1	1
Anzahl Palette	60	45
GTIN	4000903327514	4000903327019

Hochdrucksprühgeräte für den Bau

Maximale Performance: Perfekte Leistung dank Top-Ausstattung.



3565P

3585P

Typ	3565F	3565P	3585F	3585P
Name	FERROX PLUS 6	FERROX PLUS 6	FERROX PLUS 10	FERROX PLUS 10
Inhalt	6 L	6 L	10 L	10 L
Dichtung	FPM	FPM	FPM	FPM
Behälter	Polyesterbeschichteter Stahltank		Polyesterbeschichteter Stahltank	
Druckluft- füllventil	Integriert	Optional	Integriert	Optional
Düse	Flachstrahldüse 80-01, Messing, mit Filter		Flachstrahldüse 80-01, Messing, mit Filter	
VE	1	1	1	1
Anzahl Palette	48	48	36	36
GTIN	4000903356552	4000903356514	4000903358587	4000903358518

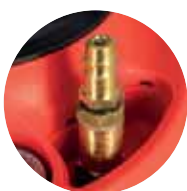

Integriertes Druckluftfüllventil
6222NB (Steckkupplung)



3595P

3615FT

Typ	3595F	3595P	3615F	3615P	3615FT
Name	INOX PLUS 6	INOX PLUS 6	INOX PLUS 10	INOX PLUS 10	INOX PLUS 10
Inhalt	6 L	6 L	10 L	10 L	10 L
Dichtung	FPM	FPM	FPM	FPM	FPM
Behälter	Edelstahl	Edelstahl	Edelstahl	Edelstahl	Edelstahl
Druckluft- füllventil	Integriert	Optional	Integriert	Optional	Integriert
Transport- wagen	Optional	Optional	Optional	Optional	Inklusive
Düse	Flachstrahldüse 80-01 E, Messing, mit Filter Hohlkegeldüse 1,1 mm, Messing	Flachstrahl- düse 80-01 E, Messing, mit Filter	Flachstrahl- düse 80-01 E, Messing, mit Filter Hohlkegel- düse 1,1 mm, Messing	Flachstrahl- düse 80-01 E, Messing, mit Filter	Flachstrahl- düse 80-01 E, Messing, mit Filter Hohlkegel- düse 1,1 mm, Messing
VE	1	1	1	1	1
Anzahl Palette	48	48	36	36	36
GTIN	4000903359522	4000903359515	4000903361532	4000903361518	4000903361549



3598P

3618P

Typ	3598P	3618P
Name	INOX EXTRA 6	INOX EXTRA 10
Inhalt	6 L	10 L
Dichtung	FPM	FPM
Behälter	Mit separater Einfüllöffnung	Mit separater Einfüllöffnung
Düse	Flachstrahldüse 80-01E, Messing, mit Filter	
VE	1	1
Anzahl Palette	36	36
GTIN	4000903000493	4000903000509



Separate Einfüllöffnung

Spezialisten für besondere Fälle

Druck 6 bar, die beste Wahl für Verdunstungsschutz.



3558P

NEU

Typ	3558P
Name	RS185 PLUS
Inhalt	18 L
Dichtung	FPM
Behälter	Kunststoff - leicht und ergonomisch geformt
Düse	Flachstrahldüse 80-04 E, Messing Kunststoffkörper (1423)
Abstellventil	Mit Manometer
VE	1
Anzahl Palette	24
GTIN	4000903001438

Sauggeräte

Kompakt, leicht und mobil, zum Absaugen von Flüssigkeiten.



3253PS

3253P

Typ	3253P	3253PS
Name	SAUGFIX	SAUGFIX
Inhalt	4 L	4 L
Dichtung	NBR	NBR
Schlauch	Mit Kugelhahn und Saugtülle	Mit Kugelhahn und SK-Verschraubung 2*3/8"
VE	1	1
Anzahl Palette	110	110
GTIN	4000903325329	4000903325381

Staubbinder

Zuverlässiger Schutz beim Schneiden von Steingut oder Beton.



3270W

3585W

Typ	3237W	3270W	3585W
Name	PRIMER H ₂ O 5	PROFI H ₂ O 10	FERROX H ₂ O 10
Inhalt	5 L	10 L	10 L
Dichtung	NBR	NBR	NBR
Behälter	Kunststoff	Kunststoff	Stahl
VE	1	1	1
Anzahl Palette	64	45	36
GTIN	4000903323134	4000903327040	4000903358532

Aqua Caddy 60 Liter 3620

Mit XXL-Behälter, Metabo Akku und praktischer Transport-Funktion.

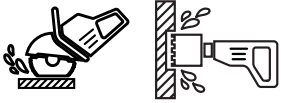

NEU

Trennschleifen

Kernbohren

Bewässern

Reinigen

Vier Modi für unterschiedliche Betriebsarten

optimiert für Trennschleifen, Kernbohren, Bewässern oder maximalen Druck und Durchfluss. Keine unnötige Wasserverschwendung beim Trennschleifen und Kernbohren, dennoch genug Druck und Durchfluss beim Bewässern von Pflanzen oder Reinigen von Flächen.

Kompatibel mit allen Metabo 18 V – Akkupacks
1x 4 Ah Akku und Ladegerät von Metabo im Lieferumfang enthalten.

Ein großer Wassertank und eine leistungsstarke robuste Pumpe
mit bürstenlosem Motor für lange Laufzeiten und eine lange Lebensdauer.

Für noch mehr Flexibilität

6,4 m langer transparenter Schlauch mit Schlauchkupplung und Aqua Stop passend für gängige Trennschleifer, Kernbohrer oder Bewässerungsbrausen.

Kapazität des Li-Ionen-Akkus:

4,0 Ah entspricht je nach Modus ca. 70-110 Minuten Laufzeit oder ca. 440-580 Liter.

Gewicht des Li-Ionen-Akkus:

0,7 Kg Metabo 4 Ah 18V (5840AC)

Versorgungsspannung des Ladegeräts:

~220 bis 240 Volt und 50 bis 60 Hz 85W



Typ	3620	3620DO
Name	AQUA CADDY 60	AQUA CADDY 60
Inhalt	60 L	60 L
Dichtung	NBR	NBR
Ausstattung	Mit 4 Ah Akku und EU-Ladegerät	Lieferung ohne Akku und Ladegerät
VE	1	1
Anzahl Palette	8	8
GTIN	4000903003340	4000903003449



Hochbeständige Sprühgeräte
Profi-Qualität für Reinigung & Desinfektion

Sprühgeräte für die Reinigung – effizient, vielseitig und sparsam

Die meisten Profis wissen: Sprühgeräte ermöglichen die besonders schnelle und gründliche Reinigung von Oberflächen. Die gleichmäßige Benetzung ist dabei besonders effektiv und noch sparsamer als andere Methoden.

Für eine gute Desinfektion ist der Einsatz von aggressiven Chemikalien und alkalischen Lösungen manchmal unverzichtbar. Daher setzt MESTO in puncto Reinigung und Desinfektion vor allem auf das sichere Handling und die zuverlässige Ausbringung von Reinigungsmitteln.

Daher bieten Sie Ihren Kunden mit der MESTO-Range eine zuverlässige Auswahl an sicheren und chemikalienbeständigen Sprüh- und Schaumgeräten, mit deren Hilfe die Arbeit zuverlässig, sicher und mit minimalem Aufwand erledigt wird.



Profi-Drucksprüher

Handliche Größe für kleine Flächen oder punktuelle Anwendung. Robuste, sehr standfeste Flasche.



3112P

NEU

Typ	3112P
Name	CLEANER SPRAY 0.5
Inhalt	0,5 L
Düse	Verstellbar (Nebel bis Strahl), Kunststoff
VE	28
Anzahl Palette	1064
GTIN	4000903310974



3113PP

3113PE

NEU

Typ	3113PP	3113PR	3113PE
Name	CLEANER SPRAY F1	CLEANER SPRAY 360° F1	CLEANER SPRAY E1
Inhalt	1 L	1 L	1 L
Dichtung	FPM	FPM	EPDM
pH-Wert	1 - 9	4 - 7	7 - 14
Düse	Verstellbar (Nebel bis Strahl), Kunststoff		
360° Funktion	Nein	Ja	Nein
VE	18	18	18
Anzahl Palette	684	684	684
GTIN	4000903311278	4000903311315	4000903311292

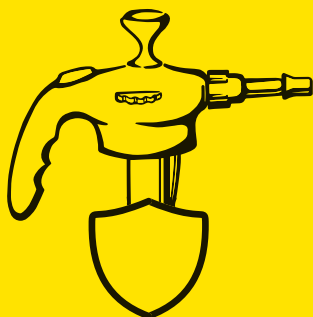

MESTO-Tipp für längere Produktlebensdauer

Achten Sie bei naphtha- oder ölhaltigen Flüssigkeiten auf die Verwendung einer Nylon-Pumpe.

Benutzen Sie für starke und aggressive Säuren und Laugen einen Drucksprüher mit einer Schutzkappe an der Pumpe.



3131P

Typ	3131P
Name	FLEXI PLUS F1.5
Inhalt	1,5 L
Dichtung	FPM
pH-Wert	4 - 7
Düse	Verstellbar, schwenkbar, Kunststoff
VE	4
Anzahl Palette	224
GTIN	4000903313128



Schwenkbare Düse



3132PR

Typ	3132PR
Name	UNIVERSAL PLUS F1
Inhalt	1 L
Dichtung	FPM
pH-Wert	4 - 7
Düse	Verstellbar, Kunststoff
360° Funktion	Ja
VE	10
Anzahl Palette	320
GTIN	4000903313302



360°-Funktion. Sprüht auch über Kopf



3132PG

Typ	3132PG
Name	UNIVERSAL PLUS F1.5
Inhalt	1,5 L
Dichtung	FPM
pH-Wert	4 - 7
Düse	Verstellbar, Kunststoff
VE	10
Anzahl Palette	320
GTIN	4000903313234



Typ	3132CP	3132CE
Name	CLEANER 360° F1.5	CLEANER 360° E1.5
Inhalt	1,5 L	1,5 L
Dichtung	FPM	EPDM
pH-Wert	1 - 9	7 - 14
Düse	Verstellbar, Kunststoff	Verstellbar, Kunststoff
360° Funktion	Ja	Ja
VE	8	8
Anzahl Palette	256	256
GTIN	4000903003166	4000903003173



Typ	3132GT
Name	BELT HELD PLUS 1.5
Inhalt	1,5 L
Dichtung	FPM
pH-Wert	4 - 7
Düse	Verstellbar, Kunststoff
Behälter	Gürteltragbar
VE	1
Anzahl Palette	120
GTIN	4000903003135

NEU



Gürteltragbar für maximale Sicherheit



250 cm Spiralschlauch



3132PP

3132NG

Typ	3132PP	3132NG
Name	CLEANER F1.5	CLEANER F1.5
Inhalt	1,5 L	1,5 L
Dichtung	FPM	FPM
pH-Wert	1 - 9	1 - 9
Düse	Verstellbar, Kunststoff	
Pumpenmaterial	Polypropylen (PP)	Nylon (PA)
VE	10	10
Anzahl Palette	320	320
GTIN	4000903313319	4000903313364



3132BC

3132BG

Typ	3132BC	3132BG
Name	CLEANER E1.5	CLEANER E1.5
Inhalt	1,5 L	1,5 L
Dichtung	EPDM	EPDM
pH-Wert	7 - 14	7 - 14
Düse	Verstellbar, Kunststoff	
Pumpenmaterial	Polypropylen (PP)	Nylon (PA)
VE	10	10
Anzahl Palette	320	320
GTIN	4000903313326	4000903000400

Drucksprüher FOOD

Drucksprüher mit Zertifizierung für den Einsatz im Lebensmittelbereich.



3130LE

Typ	3130LE
Name	FOOD 1.5
Inhalt	1,5 L
Dichtung	EPDM
pH-Wert	7 - 10
Düse	Verstellbar (fein, gleichmäßige Zerstäubung), Kunststoff
VE	9
Anzahl Palette	216
GTIN	4000903000585

Drucksprüher CLEANER SUPER EXTREME 1.5

Handlich, kompakt und mit riesigem Anwendungsspektrum.



NEU

- Bremsenreiniger mit Aceton
- Montagereiniger
- Motor-, Maschinen und Teilereiniger
- Sicherheits- und Kaltreiniger
- Schnellentfettung
- Silikon-, Farb- und Klebstoffentferner
- Nitro- und Waschverdünnung
- Korrosionsschutz und Rostumwandler

1,5 Liter Füllinhalt
mit transparenter Füllskala

Extreme-Dichtung
Geeignet für besonders aggressive
und komplexe Reinigungsmittel mit
pH-Wert-Spektrum von 1 bis 14.

Extrastabiler Standfuß
Sicherer Stand auch auf unebenem
Untergrund.

Nylonpumpe
mit Überzugsrohr zur Verbesserung
der Chemikalienbeständigkeit



3132SE

Speziell beschichtete Feder
für eine optimale
Chemikalienbeständigkeit

Geschlossener Pumpkopf
aus Nylon zum Schutz
vor Verschmutzung

Verstellbare Düse
vom zielgenauen Punktstrahl
bis zu feinem Nebel



Typ	3132SE
Name	CLEANER SUPER EXTREME 1.5
Inhalt	1,5 L
Dichtung	EXTREME
pH-Wert	1 - 14
Düse	Verstellbar, Kunststoff
VE	8
Anzahl Palette	256
GTIN	4000903003739

Drucksprühgeräte FOAMER

3 bar Druck. 3 Schaumqualitäten. 3 Größen.



Typ	3132FO	3132FE
Name	FOAMER F1.5	FOAMER E1.5
Inhalt	1,5 L	1,5 L
Dichtung	FPM	EPDM
pH-Wert	4 - 7	7 - 10
Düse	Flachstrahldüse 110-06, POM	
VE	8	8
Anzahl Palette	256	256
GTIN	4000903313395	4000903313388



Typ	3232FO	3232FE
Name	FOAMER F4	FOAMER E4
Inhalt	4 L	4 L
Dichtung	FPM	EPDM
pH-Wert	1 - 9	7 - 14
Düse	Flachstrahldüse 110-06, POM	
VE	4	4
Anzahl Palette	88	88
GTIN	4000903003654	4000903003678



Typ	3270FO	3270FE
Name	FOAMER F8	FOAMER E8
Inhalt	8 L	8 L
Dichtung	FPM	EPDM
pH-Wert	1 - 9	7 - 14
Düse	Flachstrahldüse 110-06, POM	
VE	1	1
Anzahl Palette	45	45
GTIN	4000903327071	4000903327064

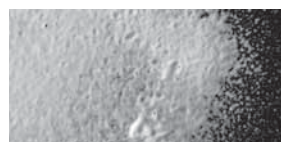

Bei allen FOAMERN können Sie den Schaum wahlweise in den Qualitäten „flüssig“, „mittel-flüssig“ und „fest“ erzeugen.



Typ	3237FM
Name	CLEAN FIX F5
Inhalt	5 L
Dichtung	FPM
pH-Wert	4 - 7
Düse	Flachstrahldüse 1110-02, POM
VE	4
Anzahl Palette	72
GTIN	4000903900113

Drucksprühgeräte CLEANER

3 bar Druck. Für jede Flüssigkeit das passende Gerät mit chemikalienbeständigem Kunststoffbehälter.



Typ	3275PP	3275PE
Name	CLEANER F5	CLEANER E5
Inhalt	5 L	5 L
Dichtung	FPM	EPDM
pH-Wert	1 - 9	7 - 14
Düse	Flachstrahldüse 90-02, PVDF	
VE	1	1
Anzahl Palette	60	60
GTIN	4000903327538	4000903327521



Typ	3270PP	3270PE	3270TP
Name	CLEANER F10	CLEANER E10	CLEANER F10
Inhalt	10 L	10 L	10 L
Dichtung	FPM	EPDM	FPM
pH-Wert	1 - 9	7 - 14	1 - 9
Düse	Flachstrahldüse 90-02, PVDF		
Transportwagen	Optional	Optional	Integriert
VE	1	1	1
Anzahl Palette	45	45	36
GTIN	4000903327033	4000903327026	4000903327057

MESTO goes EXTREME

Ideal für aggressive Reinigungsmittel und härteste Bedingungen.



Kunststoffinnentank



3615S



3615SE

Typ	3615S	3615SE
Name	INOX SUPER EXTREME F10	INOX SUPER EXTREME E10
Inhalt	10 L	10 L
Dichtung	FPM	EPDM
pH-Wert	1 - 9	7 - 14
Düse	Flachstrahldüse 90-02, PVDF Hohlkegeldüse 1,1 mm, Edelstahl	
Behälter	Kunststoffinnentank	
Druckluftfüllventil	Integriert	Integriert
VE	1	1
Anzahl Palette	36	36
GTIN	4000903361662	4000903361693

Rückenspritzen CLEANER

Ergonomisch, bequem und chemikalienbeständig für größere Desinfektionsaufgaben.



3558PP



3552ME
3558ME

Typ	3558PP	3558ME
Name	RS185 CLEANER F	RS185 CLEANER E
Inhalt	18 L	18 L
Dichtung	FPM	EPDM
pH-Wert	1 - 9	7 - 14
Düse	Flachstrahldüse 90-02, PVDF	
VE	1	1
Anzahl Palette	24	24
GTIN	4000903001209	4000903001209

Sprühgeräte für Seuchen- und Schädlingsbekämpfung

Effektiv gegen Stechmücken, Schädlinge & Co

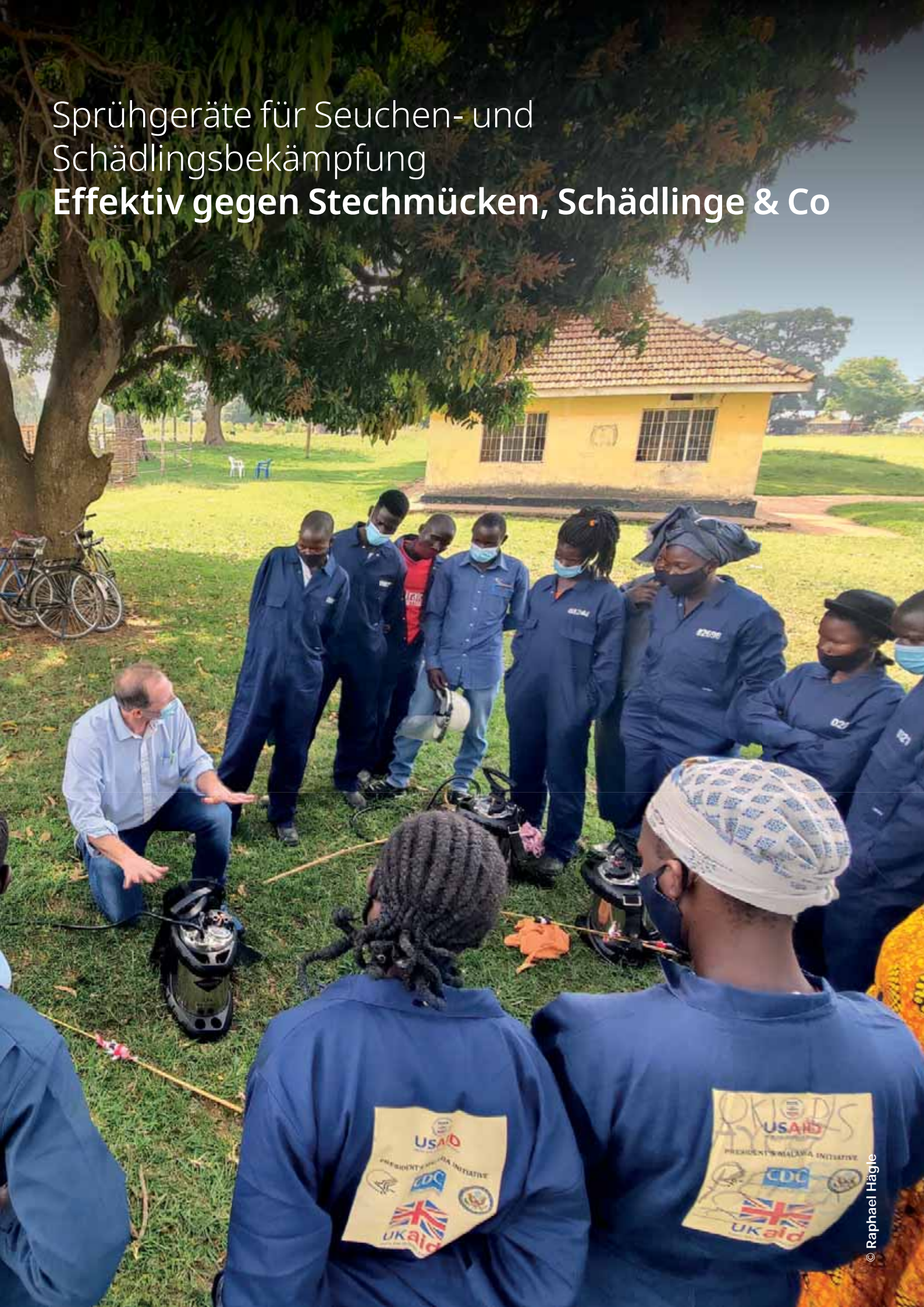

MESTO BM-Range – Beat Malaria!



Speziell für den Kampf gegen Malaria bietet MESTO eine Reihe hoch-effektiver und robuster Sprühgeräte, die sich insbesondere durch den sehr guten Tragekomfort für den Anwender auszeichnen.

Nach wie vor ist „IRS“ – Indoor Residual Spraying – eine der effektivsten Schutzmaßnahmen gegen die Infektion mit Malaria, die von Moskitos übertragen wird.

MESTO ist in den betroffenen Gebieten regelmäßig vor Ort und schult die Trainer und Anwender in der optimalen Ausbringung der eingesetzten Sprühmittel.



PCO-Hochdrucksprüngeräte

6 bar Druck. Handlich und kompakt.



Typ	3593PC	3591PC
Name	INOX PCO 4	INOX PCO 5
Inhalt	4 L	5 L
Dichtung	FPM	FPM
pH-Wert	5 - 9	5 - 9
Düse	Inkl. zwei unterschiedlicher Düsen Flachstrahldüse 80-02 E, Messing, mit Filter und Düse verstellbar, Messing	
Behälter	Edelstahl	Edelstahl
VE	1	1
Anzahl Palette	48	48
GTIN	4000903000561	4000903000578

Beat Malaria! Indoor Residual Spraying

Einziger Tragekomfort. WHOPES 2018 zertifiziert.



Typ	3598BM	3618BM
Name	INOX BM 7.5	INOX BM 10
Inhalt	7,5 L	10 L
Dichtung	FPM	FPM
pH-Wert	5 - 9	5 - 9
Düse	Flachstrahldüse 80-02, Keramik	
Behälter	Mit separater Einfüllöffnung	
VE	1	1
Anzahl Palette	48	36
GTIN	4000903000431	4000903000448

Beat Malaria! Larval Source Management

Mückenbrutstätten gezielt bekämpfen und Seuchen vorbeugen



Typ	3558BM
Name	RS185 BM
Inhalt	18 L
Dichtung	FPM
pH-Wert	1 - 9
Düse	Inkl. zwei unterschiedlicher Düsen, Flachstrahldüse 80-02 E, Messing Düse verstellbar, Messing
Behälter	Leicht und ergonomisch
VE	1
Anzahl Palette	30
GTIN	4000903002282



Serviceseiten

Zubehör, Ersatzteile und Servicetabellen

Das neue MESTO Händlerportal

Gleich Zugang beantragen und alle Vorteile nutzen.



24/7 für Sie erreichbar

Maximale Transparenz und Flexibilität.



Ihr Sortiment

- Produktempfehlungen erhalten
- Produkte vergleichen
- eigenes Sortiment ansehen
- Produktdaten downloaden



Ihre Bestellungen

- Merklisten erstellen
- Bestellungen platzieren
- Rechnungen einsehen



Ihre individuellen Konditionen

- Lieferkonditionen
- Preise und Stafflung
- Zahlungskonditionen



Mesto als Ihr Partner

- Informationen zu Aktionen
- Kontakt zum persönlichen Ansprechpartner
- Zertifikate, Erklärungen, etc.





Druckluftfüllventile

Für sämtliche Ausführungen gibt es zwei Varianten, die sich jeweils durch die Anschlussmöglichkeiten an die Druckleitung unterscheiden.

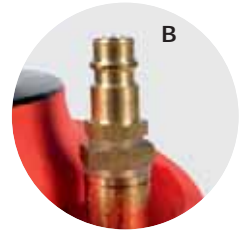
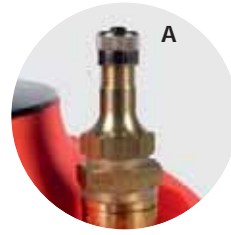
A = Autoreifenventil



B = Steckkupplung NW 7.2



	Bestellnummer		Verpackung	GTIN
	6209NA 6209NB	Für Kunststoff-Drucksprüngeräte 3 bar	Folienbeutel	4000903620929 4000903620936
	6210NA 6210NB	Für FERROX und INOX, 6 bar, Betriebsdruck einstellbar	Folienbeutel	4000903621025 4000903621032
	6215NA 6215NB	Für FERROX und INOX, 6 bar	Folienbeutel	4000903621506 4000903621513
	6222NA 6222NB	Für FERROX und INOX, 6 bar, zum direkten Einsatz am Gerät. Kombination von Pumpe und Druckluftfüllventil möglich (nur für FERROX und INOX)	Folienbeutel	4000903622206 4000903622244

Druckbegrenzungsventile

Ein Druckbegrenzungsventil sorgt für einen dauerhaft, konstanten Druck und gewährleistet dadurch eine gleichbleibende und sparsame Mittelausbringung.

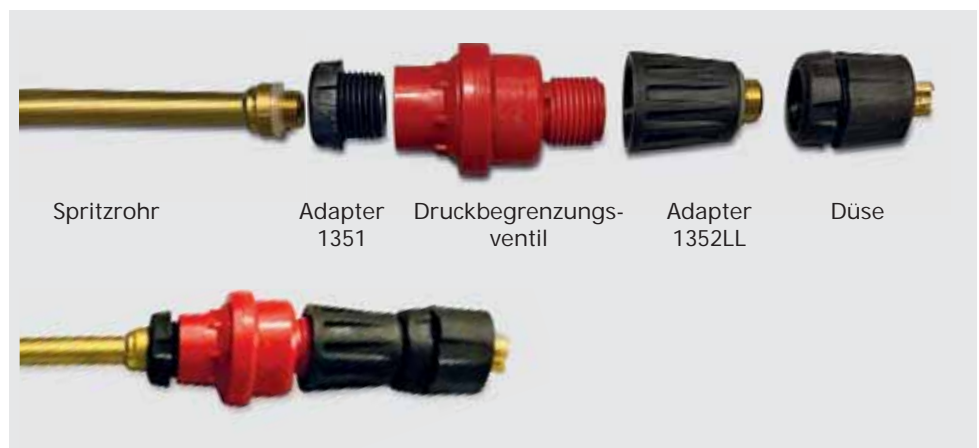

	Bestellnummer		Verpackung	GTIN
	1520MK	1 bar	Folienbeutel	4000903000462
	1520MM	1,5 bar	Folienbeutel	4000903000479
	1520MG	2 bar	Folienbeutel	4000903000486

Einbau des Druckbegrenzungsventils zwischen Düse und Spritzrohr



Spritzschirme

Spritzschirme aus besonders leichtem, jedoch schlagfestem Kunststoff. Für gezieltes, sparsames Sprühen im Garten. Geeignet für alle MESTO Sprühgeräte ab 3 l Füllinhalt.

	Bestellnummer		Verpackung	GTIN
	3916	Durchsichtig Breite: 17,5 cm Spritzbreite: 17,5 cm ohne Düse	Lose	4000903391607
	3914D	Durchsichtig Breite: 30 cm mit Flachstrahldüse 80-015 Spritzbreite 12 - 30 cm, verstellbar durch Drehen von Spritzschirm und Düse	Mit SB- Aufhängelasche VE: 3 Stück	4000903391409

Sicherheitsventile

	Bestellnummer		Verpackung	GTIN
	6703K	Für Hochdrucksprühgeräte 6 bar	SB-Verpackung	4000903670313

Manometer

	Bestellnummer		Verpackung	GTIN
	6701	Für Hochdrucksprühgeräte 6 bar	Folienbeutel	4000903670108
	6707	Für PROFI, PROFI H ₂ O	Folienbeutel	4000903670702
	6707L	FPM, für PROFI PLUS, CLEANER, und PROFI	Folienbeutel	4000903670719
	6707E	EPDM, für CLEANER	Folienbeutel	4000903670733

Schutzkleidung

Zum Schutz von Kleidung und Personen bei der Ausbringung von Pflanzenschutz- und Pflegemitteln



Bestellnummer		Verpackung	GTIN
3923	Schutzkleidung Schutzanzug mit Kapuze, Schutzhandschuhe, Gesichtsschutzmaske	Bedruckte Folientragetasche VE: 5 Stück	4000903392307
2110G	Schutzmaske FFP2SL 	SB-Verpackung	4000903211011

Verschiedene Helfer



Bestellnummer	Regenmesser MONSUN	Verpackung	GTIN
3100	Gewicht: 130 g Messkala bis 50 Liter Niederschlag Mit Universalhalter zur vielseitigen Befestigung an Stab, Balkon, Zaunpfosten o. ä.	SB-Folienbeutel VE: 16 Stück	4000903310004



Einfüllsieb			
6122	Durchmesser 110 mm Großflächiges Einfüllsieb zur Vorfiltration selbstangesehter biologischer Brühen. Für Drucksprühgerät PROFI sowie Hochdrucksprühgeräte FERROX und INOX	Lose	4000903612207



Köcher mit Vlies			
6502K	Zur Aufnahme von Reinigungsflüssigkeit, um das Verharzen und Verkleben der Düse zu verhindern. Für FERROX PLUS und INOX PLUS.	Lose	4000903650216



Fleece pads			
4402	Für FOAMER 3232F.. und 3270F.. zur Veränderung der Schaumkonsistenz	Folienbeutel	4000903003296
4401	Für FOAMER 3132F.. zur Veränderung der Schaumkonsistenz	Folienbeutel	4000903440107



Dosier set			
3921	Inhalt: Waage, Mischbecher, Spatel, Dosierspritze, Mischtablette Spritzenbrühmengen von 1 - 100 l. Waage für pulverförmige und Dosierspritze für flüssige Mittel. Völlig unabhängig von vordosierten Kleinpackungen gewährleistet das Dosier set die richtige Mischung und ermöglicht das Ansetzen der tatsächlich benötigten Menge.	Farbkarton VE: 4 Stück	4000903392109

Transport



3961N

Bestellnummer	Tragegestell	GTIN
3961N	<p>Ideal für den Dauereinsatz durch die optimale Lastenverteilung zwischen Schultern, Rücken und Hüfte. Für Stahl- und Edelstahl-Sprühgeräte</p> <p>Höhe 54 cm Breite 35 cm Tiefe 6 cm Gewicht 1,95 kg</p>	4000903396114



3960D

3965

Bestellnummer	Transportwagen	GTIN
	<p>Mit großen, elastikbereiften Rädern auch für unebenen Boden. Gewicht: 1,6 kg</p>	
3965	Für FERROX- und INOX-Serie	4000903396503
3960D	Für PROFI-Serie	4000903396022



1100MH

1100MT

7121







7121M

7121N

1100GT

Bestellnummer	Tragegurte	GTIN
1100MH	Hüftgurt mit Rückenpolster, mit Befestigungsmaterial, für 3552.. und 3558..	4000903110017
1100MT	Mit Polster und Griff, für 3552..	4000903110024
7121	Mit Polster und Haken (1 Paar), für STABILUS	4000903712105
7121M	Mit Polster (1 Paar), für PROFI, FERROX, INOX und 3275M	4000903712112
7121N	Mit Polster und Brustgurt, 70 mm (1 Paar) für 3558..	4000903712129
1100GT	Breite 40 mm, für gürteltragbare Drucksprüher 1,5 L	4000903003845



Dichtungssätze

	Bestell- nummer		Verpackung	GTIN
	1001	Für ausziehbare Verlängerungsrohre 3690 und 3701	SB-verpackt	4000903100100
	4002E	Für 3132 EPDM	Folienbeutel	4000903400224
	4002L	Für 3132 FPM	Folienbeutel	4000903400217
	6001E	EPDM, für Hochdrucksprühgeräte	SB-verpackt	4000903600198
	6001L	FPM, für Hochdrucksprühgeräte	SB-verpackt	4000903600129
	6002E	EPDM, für CLEANER	SB-verpackt	4000903600242
	6002L	FPM, für Kunststoffsprühgeräte PRIMER, FIX PLUS, PROFI PLUS, CLEANER	SB-verpackt	4000903600211
	6002W	Für FERROX H ₂ O, PRIMER H ₂ O und PROFI H ₂ O	SB-verpackt	4000903600259
	7004	Für STABILUS	SB-verpackt	4000903700409
	7007	FPM, für RS125 und RS185	SB-verpackt	4000903700706
	7007E	EPDM, für RS125 und RS185	SB-verpackt	4000903002299

Teile- und Düsenkästen



	Bestell- nummer		Verpackung	GTIN
	3942N	Düsenkasten. Enthält MESTO-Standard-Düsen und die am häufigsten benötigten Sonderdüsen und Dichtungen.	Lose	4000903394219
	3941V	Erste-Hilfe-Kasten. Enthält die wichtigsten Düsen, Dichtungen und O-Ringe für das Gartengeräte-Programm.	Lose	4000903394110
	3941VL	FPM, Erste-Hilfe-Kasten für das Profigeräteprogramm.	Lose	4000903394127

Ladegerät und Akku







	Bestellnummer		Verpackung	GTIN
	5800AC	EU-Ladegerät METABO	Lose	4000903003463
	5801AC	UK-Ladegerät METABO	Lose	4000903003562
	5840AC	Akku, METABO, 18 V, 4,0 Ah	Lose	4000903003456

Trichterabdeckungen



















Empfehlenswert in staubiger Umgebung, verhindern Schmutzablagerungen im Einfülltrichter des Spritzenbehälters, die eingespült werden und zu Funktionsstörungen führen können. Jederzeit an der Luftpumpe nachrüstbar.

	Bestellnummer		Verpackung	GTIN
	6247N	für FERROX, FERROX PLUS, INOX, INOX PLUS	Lose	4000903624736
	6247D	für PROFI, PROFI PLUS, CLEANER	Lose	4000903624705









Pumpen

	Bestellnummer		Dichtung	Verpackung	GTIN
	6270	Für Saugfix.	NBR	Lose	4000903627003
	6224ML	Für FLORI COMPACT, FLORI, PICO, HERBI, VERIS, PRIMER, FIX PLUS und 3275M.	FPM	Lose	4000903622459
	6224NK	Für FLORI ORGANIC (3232EM) und FOAMER (3232FE)	EPDM	Lose	4000903000271
	6224SB	Für PROFI und PROFI H2O, CLEANER (FPM), PROFI PLUS und INOX SUPER EXTREME (FPM). Mit beschichteter Stahlkolbenstange.	FPM	Folienbeutel	4000903622466
	6224SE	Für CLEANER (EPDM) und INOX SUPER EXTREME (EPDM). Mit beschichteter Stahlkolbenstange.	EPDM	Folienbeutel	4000903622473
	6233W	Für FERROX, FERROX PLUS, INOX und INOX PLUS, INOX EXTRA.	FPM	Lose	4000903623319
	6233WI	Für INOX PCO (3593PC)	FPM	Lose	4000903002787







Spritzleitungen

	Bestellnummer		Verpackung	GTIN
	2315	Für FLORI COMPACT 3230R und FLORI 3232R	Folienbeutel	4000903231507
	6302N	Für PICO 3232 und HERBI 3232U	Folienbeutel	4000903630201
	2315V	Für VERIS, PRIMER und FIX PLUS	Folienbeutel	4000903231538
	6302MN	Für 3275M	Folienbeutel	4000903000516
	6302P	Für PROFI und PROFI PLUS	Folienbeutel	4000903630270
	6321NL	Für FERROX, FERROX PLUS, INOX und INOX PLUS, INOX EXTRA	Folienbeutel	4000903632137
	7310	Für RS125 und RS185	Folienbeutel	4000903731007
	7307G	Für STABILUS	Folienbeutel	4000903730703
	6300NW	Für FERROX H ₂ O	Folienbeutel	4000903630058
	6300WM	Für Druckwasserbehälter 3 bar 3270W, mit Aqua Stop, 400 cm	Folienbeutel	4000903003432
	6303C	Für PICO 3232 und HERBI 3232U	Folienbeutel	4000903630324
	6322AC	Druckleitung mit Wasserstopp für AQUA CADDY	Folienbeutel	4000903003548
	6302C	● FPM, für CLEANER	Folienbeutel	4000903630249
	6302CE	● EPDM, für CLEANER	Folienbeutel	4000903630256
	6320S	● FPM, für INOX SUPER EXTREME	Folienbeutel	4000903000523
	6320SE	● EPDM, für INOX SUPER EXTREME	Folienbeutel	4000903000530
	6302FK	● Für FOAMER 4 L 3232FO ● Für FOAMER 4 L 3232FE	Folienbeutel	4000903003746
	6302FR	● FPM, für FOAMER 8 L	Folienbeutel	4000903630294
	6302FS	● EPDM, für FOAMER 8 L	Folienbeutel	4000903630287

Abstellventile

	Bestellnummer		Verpackung	GTIN
	1390	Messing, FPM, Filter 50M für Schlauch D10, mit Schlauchklemme	Folienbeutel	4000903139018
	1390LK	Messing, FPM, Filter 50M für Schlauch D8, mit Schlauchklemme	Folienbeutel	4000903001520
	1390LS	Messing, FPM, Filter 50M für Schlauch D6 (Spiralschlauch), mit Schlauchklemme	Folienbeutel	4000903001537
	2310	Kunststoff, FPM, für FLORI COMPACT, FLORI, PICO, HERBI, PRIMER und FIX PLUS	SB-verpackt	4000903231002
	2310EM	Kunststoff, EPDM für 3232EM	Folienbeutel	4000903231019
	2310LK	Kunststoff, FPM, mit Filter, FOAMER 4 L (3232FO)	Folienbeutel	4000903001407
	2310EK	Kunststoff, EPDM, mit Filter, FOAMER 4 L (3232FE)	Folienbeutel	4000903003692
	2311	Kunststoff, FPM, mit Filter, für PROFI	SB-verpackt	4000903231101
	6307LS	Kunststoff, FPM, für PROFI PLUS, FERROX, FERROX PLUS, INOX, INOX PLUS und INOX EXTRA	Folienbeutel	4000903630713
	6307L	● Kunststoff, FPM, für CLEANER	Folienbeutel	4000903630737
	6307EM	● Kunststoff, EPDM, für CLEANER	Folienbeutel	4000903630706
	6307LB	● Kunststoff, FPM, für INOX SUPER EXTREME	Folienbeutel	4000903630782
	6307LE	● Kunststoff, EPDM, für INOX SUPER EXTREME	Folienbeutel	4000903630799
	6307LP	Kunststoff, FPM, für INOX PCO	Folienbeutel	4000903000547
	6307LM	Kunststoff, FPM, mit Manometer, für RS125 und RS185	Folienbeutel	4000903630720
	6307ME	Kunststoff, EPDM, mit Manometer, für RS125 und RS185	Folienbeutel	4000903001247
	6307FM	Kunststoff, FPM, mit Manometer für 3275M	Folienbeutel	4000903000011
	6307LG	Kunststoff, FPM, mit Manometer für STABILUS und INOX BM	Lose	4000903630751

Befestigungsteile

	Bestell- nummer		Verpackung	GTIN
	6340K	Überwurfmutter für alle Geräte mit Spiralschlauch	Lose	4000903634001
	1601	Schlauchschellen für alle Hochdrucksprühgeräte und Rückenspritzen (Schlauch NW 10)	Lose	4000903160104
	1619	Ausziehbare Mutter (nur für PICO und HERBI ab Bj. 2017)	Lose	4000903161903
	1623	Überwurfmutter, Kunststoff (fein)	Lose	4000903162306
	1613	Überwurfmutter Kunststoff	Lose	4000903161309
	1613N	Überwurfmutter, Kunststoff (grob)	Lose	4000903161316

Zubehör und Adapter





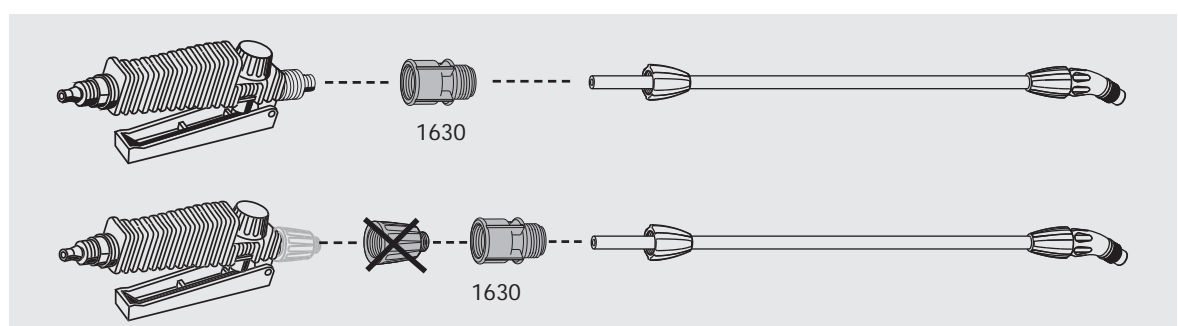













	Bestell- nummer		Verpackung	GTIN
	1345	Bogenstück, M 11 x 1	Lose	4000903134501
	1346	Doppelnippel mit Außengewinde M 11 x 1	Lose	4000903134600
	1347	Doppelnippel mit zwei Innengewinden M 11 x 1	Lose	4000903134709
	1352LL	Reduziernippel IG 18/AG 11	Folienbeutel	4000903135232
	1481	Kugelventilfilter (Maschenweite 100 M) Verwendung eines Kugelfilters nur in Verbindung mit Überwurfmutter und Dosierkörper 1475	Lose	4000903148102
	1484	Feinfilter (Maschenweite 100 M)	Lose	4000903148409
	1351	Düsenkörper, Kunststoff	Lose	4000903135102
	1475	Überwurfmutter und Düsenkörper, Messing	Lose	4000903147501
	1630	Adapter altes Abstellventil auf neues Spritzrohr	Folienbeutel	4000903163006
	1631	Adapter neues Spritzrohr auf altes Verlängerungsrohr	Folienbeutel	4000903163105

Montage des
neuen Spritzrohres
auf altes
Abstellventil



Spritzrohre











Gebogene Spritzrohre lassen sich zur Ausrichtung des Bogens stufenlos auf dem Abstellventil verdrehen. Vorteilhaft z. B. bei der Unterblattspritzung.

	Bestellnummer		Verpackung	GTIN
	3655	Messing, 50 cm, mit MESTO-Flachstrahldüse 1421F (80-01E) aus Messing	Lose	4000903365509
	3657	Messing 50 cm, mit Messing-Düse 1,1 mm	SB-verpackt	4000903365707
	3658	Messing 50 cm, mit Messing-Düse 1,1 mm	Lose	4000903365806
	3654AK	Kunststoff, ausziehbar 52 - 90 cm, mit Messing-Düse 1,1 mm	Lose	4000903365424
	3654M	Kunststoff, 50 cm, mit Messing-Düse 1,1 mm	Folienbeutel	4000903365486
	3654ME	Kunststoff, 50 cm, EPDM, mit Messing-Düse 1,1 mm	Folienbeutel	4000903001971
	3657F	Messing, 50 cm, mit MESTO-Flachstrahldüse 1421F (80-01E) aus Messing	SB-verpackt	4000903365714
	3657S	Edelstahl, 50 cm, mit MESTO-Flachstrahldüse 1428P (90-02) aus PVDF	SB-verpackt	4000903365721
	3657SE	Edelstahl, 50 cm, EPDM, mit Düse 1428P (90-02) aus PVDF	Folienbeutel	4000903365738
	3655A	Messing, 50 cm, mit Flachstrahldüse 1422F	Lose	4000903003852
	3653BK	Messing, 50 cm, mit Flachstrahldüse 1423	Lose	4000903003371
	3654F	Kunststoff, 50 cm, FPM, mit Düse 1428P (90-02) aus PVDF	Folienbeutel	4000903365332
	3654E	Kunststoff, 50 cm, EPDM, mit Düse 1428P (90-02) aus PVDF	Folienbeutel	4000903365325
	3654FO	Kunststoff, 50 cm, FPM, für 3270FO	Folienbeutel	4000903003302
	3654FE	Kunststoff, 50 cm, EPDM, für 3270FE	Folienbeutel	4000903003319
	3653FL	Flexibles Spritzrohr, 50 cm, FPM, mit Filter und verstellbarer Düse 1307L	SB-verpackt	4000903003081
	5266PP	Spritzrohre 3er-Set für CLEANER 1,5 L, grün/blau/rot mit Düse	SB-verpackt	4000903526603
	3720	Breitspritzrohr, Breite 100 cm, Düsenabstand 50 cm, mit 3 Flachstrahldüsen 1422. Empfohlener Bodenabstand: 30 - 35 cm für gleichmäßige Überdeckung des Spritzbildes auf einem Streifen von 150 cm Breite.	Papphülse	4000903372002

Verlängerungsrohre

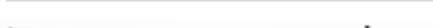
Ein Verlängerungsrohr empfiehlt sich insbesondere für höhere Bäume und Sträucher, damit alle Kronenteile gezielt und sparsam behandelt werden können.

Wichtig: Je länger das Verlängerungsrohr ist, desto mehr Druckreserve sollte ein Drucksprüngerät haben. Die Druckreserve ergibt sich aus dem Betriebsdruck und der Größe des Druckraumes über dem vorgesehenen Füllinhalt des Behälters.

	Bestellnummer		Verpackung	GTIN
	3653	Kunststoff, 25 cm, flexibel, mit Düse für 3131..	Folienbeutel	4000903365301
	3664NL	Kunststoff, 45 cm	Folienbeutel	4000903366414
	3665	Messing, 50 cm	SB-verpackt	4000903366506
	3665S	Edelstahl, 50 cm	SB-verpackt	4000903366513
	3660	Messing, 50 cm	Lose	4000903366001
	3670	Messing, 70 cm	Lose	4000903367008
	3680	Messing, 100 cm	Lose	4000903368005
	3690	Messing, ausziehbar 80-150 cm	Lose	4000903369002
	3701	Messing, ausziehbar 107-200 cm	Lose	4000903370107
	3701G	Glasfaser-Kunststoff, ausziehbar 130-250 cm	Lose	4000903370114
	1631M	Adapter Kit altes Verlängerungsrohr auf Abstellventil und neues Spritzrohr. Enthält 1631 und 1352LL	SB-verpackt	4000903001940

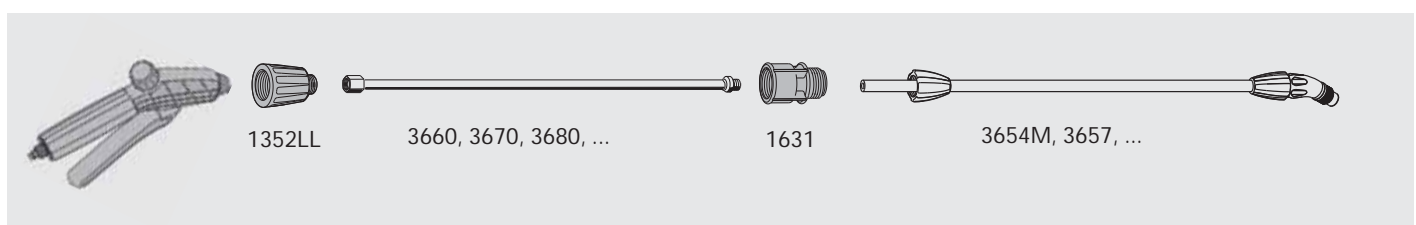

Standard- und Sonderdüsen

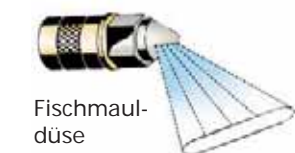
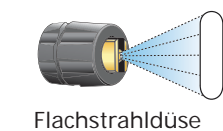
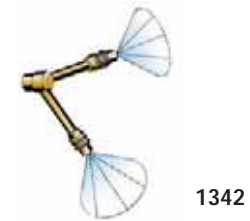
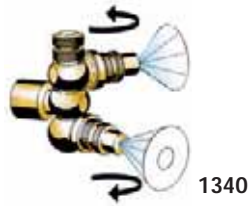

Bestell-Nr. Einzeldüse/ Dralleinsatz	SB- Verpackung Bestell-Nr.	Spritzbild	Kenn- zeichen	Spritzwinkel	Material	Spritz- druck optimal (bar)
1300/1301		Hohlkegel	1,5	75°	Messing	2,0
	2302	Hohlkegel			Messing	
1300T/1301	2303A	Hohlkegel	0,6	40°	Messing	2,0
1302/1301	2303	Hohlkegel	1,1	70°	Messing	2,0
1302S/1301		Hohlkegel	1,1	70°	MS stainless	2,0
1303/1301		Hohlkegel	1,85	80°	Messing	2,0
1305/1306	2305	Hohlkegel	2,5	65°	Messing	2,0
1308/1301		Hohlkegel	0,8	45°	Messing	2,0
1307	2307	Verstellbar		90° Vollstrahl	Messing	2,0
1309		Verstellbar		65° Vollstrahl	KS, PP	2,0
1333	2333	Flachstrahl	3	75°	Stahl	2,0
1340/1301		2 x Hohlkegel	1,1		Messing	2,0
1342/1301		2 x Hohlkegel	1,1		Messing	2,0
1411	2330	Flachstrahl	110-01	110°	Messing	2,5
1421F	2329	Flachstrahl	80-01E	80°	Messing	2,5
1422F	2331	Flachstrahl	80-02E	80°	Messing	2,0
1422KM		Flachstrahl	80-02	80°	Keramik	2,0
1423	2334	Flachstrahl	80-04E	80°	Messing	2,0
1424	2332	Flachstrahl	80-04E	80°	Kunststoff	2,0
1428		Flachstrahl	80 - 02	80°	KS, POM	2,5
1428P	2328	Flachstrahl	90 - 02	90°	KS, PVDF	2,5
1428PS		Flachstrahl	110-02	110°	Kunststoff	2,5
1429BM		Flachstrahl	80-02	80°	Keramik	2,0
1430M		Flachstrahl	80-0067	80°	Edelstahl	2,0
1431J		Flachstrahl	65-0025	65°	Messing	2,0
1431M		Flachstrahl	80-0067	80°	Messing	2,0
1433KM	2332KM	Flachstrahl	80-015	80°	KS, POM	2,0
1460		Vollkegel	TG 0,5	60°	Messing	2,0
1463		Vollkegel	TG 3	70°	Messing	2,0
3778		2 x Hohlkegel	1,1	70°	Messing	2,0
5237U		Verstellbar		65° Vollstrahl	Kunststoff	2,0

Durchflussmenge l/min bei			Beschreibung	GTIN SB Packung
2 bar	3 bar	4 bar		
0,77	0,93	1,09	Pflanzenschutz an Sträuchern und Bäumen mit höherem Flüssigkeitsaufwand	
			Düsensatz, 3 Hohlkegeldüsen (1,1 / 1,5 / 1,85 mm Bohrung) mit Dichtungen und Dralleinsatz, für alle MESTO-Sprühgeräte	4000903230203
0,20	0,25	0,30	Für sehr fein zu verteilende Flüssigkeiten	4000903230319
0,56	0,69	0,80	Pflanzenschutz an Bäumen und Sträuchern. Standarddüse	4000903230302
0,56	0,69	0,80	Für Reinigungsmittel u.ä.	
0,99	1,23	1,44	Grobtropfig, vor allem für biologische Pflanzenstärkungsmittel	
2,56	3,20	3,68	Spezialdüse, vor allem zum Kalken	4000903230500
0,29	0,37	0,42	Für fein zu verteilende Flüssigkeiten	
0,46- 1,18	0,55- 1,43	0,65- 1,65	Für Reinigungsmittel u.ä.	4000903230708
0,45 - 1,51	0,49 - 1,78	0,61 - 2,16	Für Reinigungsmittel u.ä.	
2,01	2,75	3,18	Zum Kalken	4000903233303
1,12	1,38	1,60	Schwenkdüse, für Reihenbehandlung bei höheren Mittelaufwandsmengen im Weinberg, Forst u.ä.	
1,12	1,38	1,60	Gabeldüse, für Reihenkulturen und zur breitflächigen Behandlung von Bäumen und Sträuchern	
0,32	0,39	0,46	Für fein zu verteilende Trennmittel im Baugewerbe, Desinfektions- und Reinigungsmittel	4000903233006
0,32	0,39	0,46	Mit Filter (100 M). Für fein zu verteilende Trennmittel im Baugewerbe	4000903232900
0,64	0,78	0,90	Mit Filter (100 M). Für fein zu verteilende Trennmittel im Baugewerbe	4000903233105
0,65	0,79	0,91	Für Desinfektionsmittel, Schädlings- und Seuchenbekämpfung	
1,29	1,58	1,82	Als Einzeldüse für Flächenspritzungen und für dickflüssige Bauchemikalien	4000903242305
1,29	1,58	1,82	Als Einzeldüse für Flächenspritzungen und für dickflüssige Bauchemikalien	4000903233204
0,70	0,86	0,99	Für fein zu verteilende Desinfektions- und Reinigungsmittel. Säurebeständig	
0,70	0,86	0,99	Für besonders aggressive Reinigungsmittel	4000903232801
0,70	0,86	0,99	Besonders säurebeständig	
0,70	0,86	0,99	Für Schädlings- und Seuchenbekämpfung	
0,21	0,26	0,30	Für fein zu verteilende Trennmittel im Baugewerbe, Desinfektions- und Reinigungsmittel	
0,08	0,10	0,11	Für sehr fein zu verteilende Trennmittel im Baugewerbe, Desinfektions- und Reinigungsmittel	
0,21	0,26	0,30	Für fein zu verteilende Trennmittel im Baugewerbe, Desinfektions- und Reinigungsmittel	
0,48	0,59	0,68	Als Einzeldüse für Flächenspritzungen und für dickflüssige Bauchemikalien	4000903233211
0,31	0,39	0,45	Im Forst für fein zu dosierende Wildverbisschutzmittel oder im Baugewerbe für Trennmittel	
1,80	2,30	2,70	Im Forst für Wildverbisschutzmittel auf Teerbasis	
0,56	0,69	0,80	Zangendüse, zur Borkenkäferbekämpfung und Unterblattbehandlung in Reihenkulturen. Düsenwinkel durch Nachbiegen stufenlos verstellbar.	4000903377809
0,45 - 1,51	0,49 - 1,78	0,61 - 2,16	für 3130., 3132..	

Übersicht Ersatzteile und Zubehör: Grüne Branche

	Bestellnummer	3132K, 3132GR	3132U	3132GM	3131	3230R, 3232R, 3232RS	3232M	3232RK	3232EM	3232U	3232	3237	3275M	3270	3565, 3595	3585G, 3615G	3552, 3558	3541G	
	2302			•		•	•	•	•	•	•	•	•	•	•	•	•	•	Düsensatz 1,1/1,5/1,85 mm Bohrung
Dichtungssatz	4002L	•	•																
	5004L				•														
	6001L					•	•	•		•	•	•	•	•		•	•		
	6002L					•	•	•		•	•	•	•	•					
	6002E								•										
	7004																		•
	7007																•		•
Abstellventil	6307LG																		•
	6307FM												•						
	6307LS														•	•			
	2311			•										•					
	6307LM																•		
	2310					•	•	•		•	•	•							
	2310EM								•										
Spritzleitung	2315					•	•	•											
	2315V											•							
	6302MN												•						
	6302N									•	•								
	6302P													•					
	6321NL														•				
	6321ND															•			
	7307G																		•
7310																•			
Luft-pumpe	6224ML					•	•	•		•	•	•	•						Kunststoff
	6224NK								•										Kunststoff
	6224SB													•					Kunststoff
	6233W														•	•			Messing
Spritzrohr	3654AK											•							Kunststoff ausziehbar 52-90 cm mit Düse
	3657						•				•		•	•					Messing 50 cm mit Düse
	3658														•	•	•	•	Messing 50 cm mit Düse
	3654M					•		•		•									Kunststoff 50 cm mit Düse
	3654ME								•										Kunststoff mit Düse
Verlängerungsrohr	3653				•														Kunststoff 25 cm flexibel
	3653A		•																Kunststoff 17 cm
	3653GM			•															Kunststoff 25 cm mit Düse
	3660														•	•	•	•	Messing 50 cm
	3664NL					•		•	•	•		•							Kunststoff 45 cm
	3665						•				•		•	•					Messing 50 cm
	3670						•				•		•	•	•	•	•	•	Messing 70 cm
	3680						•				•		•	•	•	•	•	•	Messing 100 cm
	3690						•				•		•	•	•	•	•	•	Messing 80 cm - 150 cm
	3701														•	•			Messing 107 cm - 200 cm
	3701G												•	•	•	•			Glasfaser-Kunststoff 130 cm - 250 cm
	6701														•	•			Zeigermanometer
6703K														•	•			Sicherheitsventil	
6707													•					Kolbenmanometer	
6707L												•						Kolbenmanometer (FPM)	

Ersatzteile und Zubehör Bau- und Reinigungsgewerbe

	Bestellnummer	3132PG, 3132PR, 3132PP, 3132PG, 3132BC*, 3132FO, 3132FE*, 3132BG*, 3132LE*, 3132P, 3132CP, 3132CE*, 3132SE**	3131P	3132GT	3237P, 3278P*, 3237FP, 3237FM	3275P*, 3270P	3275PP, 3270PP, 3275PE*, 3270PE*, 3270TP	3565P, 3585P, 3565F, 3585F	3585W	3270W, 3237W	3598P, 3618P	3595P, 3615P
Spritzrohr	3654E						•*					
	3654F				•		•					
	3655					•		•			•	•
	3657S											
	3657SE											
	3654FO											
	3654FE											
	3665											
	3653BK											
Sicherheitsventil	6703K							•	•			•
	6165BM										•	
Manometer	6701							•	•		•	•
	6707E						•*					
	6707L				•*	•	•			•		
	6715											
Verlängerungs- rohr	3660					•		•			•	•
	3664NL				•		•					
	3665S											
	3670					•		•			•	•
	3680					•		•			•	•
	3690							•			•	•
	3701							•			•	•
	3701G							•			•	•
3653	•	•										
Akku	5840AC											
	5800AC											



3595F, 3615F, 3615FT	3253P, 3253PS	3615S	3615SE	3593PC, 3591PC*	3598BM, 3618BM	3558P, 3558BM	3620	3232FO, 3232FE*	3270FO, 3270FE*	3558PP, 3558ME*	
											Kunststoff 50 cm, mit MESTO Flachstrahldüse 1428P
											Kunststoff 50 cm, mit MESTO Flachstrahldüse 1428P
•				•							Messing 50 cm, Flachstrahldüse
		•									Edelstahl 50 cm, mit MESTO Flachstrahldüse 1428P
			•								Edelstahl 50 cm, mit MESTO Flachstrahldüse 1428P
								•	•		Kunststoff 50 cm mit MESTO Flachstrahldüse
								•*	•*		Kunststoff 50 cm mit MESTO Flachstrahldüse
					•						Ohne Düse
						•					Messing 50 cm, mit MESTO Flachstrahldüse 1423
•		•	•	•							
					•						Integriert im Deckel
•		•	•	•							Zeigeranometer
											Kolbenmanometer
									•		Kolbenmanometer
	•										Vakuummeter
•				•		•					Messing 50 cm
								•	•	•	Kunststoff 45 cm
		•	•								Edelstahl 50 cm
•				•		•					Messing 70 cm
•				•		•					Messing 100 cm
•				•		•					Messing 80 cm - 150 cm
•				•							Messing 107 cm - 200 cm
•		•		•							Glasfaser-Kunststoff 130 cm - 250 cm
							•				Kunststoff 25 cm flexibel
							•				

Lassen Sie uns in Verbindung bleiben: MESTO Sprayers
 Folgen Sie uns auf LinkedIn, Instagram und Facebook.



Beständigkeitstabelle

Die sorgfältige Vorprüfung der Werkstoffbeständigkeit gegen die zu verwendenden Flüssigkeiten ist immer erforderlich.

	Handzerstäuber				Drucksprüher bis 2 Liter									
	3110P, 3112P	3111P, 3113PP	3111PR, 3113PR	3111PD, 3113PE	3130LE	3132PR	3132PG, 3132GT	3132BC, 3132CE	3132BG	3132NG	3132P	3132PP, 3132CP	3131P	3132SE
Dichtungsmaterial	-	FPM	FPM	EPDM		FPM	FPM	EPDM	EPDM	FPM	FPM	FPM	FPM	EXTR.
Säuren														
Essigsäure (max. 10 %)	1	3	3	1	1	3	3	1	3	3	3	3	3	1
Kieselsäure	1	1	1	1	3	2	1	1	1	2	2	1	1	1
Phosphorsäure (max. 30 %)	1	1	2	2	3	2	2	2	3	3	3	1	2	1
Salpetersäure (max. 10 %)	1	1	2	2	3	2	3	3	2	3	3	1	2	1
Salzsäure (max. 10 %)	1	1	2	3	3	2	2	2	3	3	3	1	2	1
Schwefelsäure (40 %)	2	1	2	3	3	2	2	3	3	3	3	1	2	1
Alkohol														
Butanol	1	3	3	1	1	3	3	1	1	3	3	3	3	1
Ethanol	1	3	3	1	1	3	3	1	1	3	3	3	3	1
Methanol	1	3	3	1	1	3	3	1	2	3	3	3	3	1
Isobutanol	1	1	1	1	1	1	1	1	1	1	1	1	1	1
Isopropanol	1	1	1	1	1	1	1	1	2	2	2	1	1	1
Aliphatische Kohlenwasserstoffe														
Decan	1	1	2	3	3	2	3	3	3	1	1	3	3	2
n-Heptan	1	1	2	3	3	2	3	3	3	1	1	2	2	2
n-Butan	1	1	2	3	3	2	2	3	3	1	1	1	1	3
aromatische Kohlenwasserstoffe														
Naphta	1	1	3	3	3	3	3	3	3	1	1	3	3	1
Toluol (max. 40 %)	1	1	2	3	3	3	3	3	3	1	1	3	3	2
Xylen	1	1	2	3	3	3	3	3	3	1	1	3	3	3
Heptaphen	1	1	3	3	3	3	3	3	3	1	1	3	3	3
Öle														
Diesel	1	1	2	3	3	2	2	3	3	1	1	2	2	3
Kerosin	1	1	2	3	3	2	3	3	3	1	1	3	1	2
Mineralöl	1	1	1	3	3	1	1	3	3	1	1	1	1	1
Testbenzin	1	1	3	3	3	3	3	3	3	1	1	3	3	2
Betontrennmittel	1	1	3	3	3	3	2	3	3	1	1	2	2	1
Alkalien														
Aceton	1	3	3	1	3	3	3	1	1	3	3	3	3	1
Ammoniak	1	3	3	1	3	3	3	2	1	3	3	3	3	1
Natriumcarbonat	1	1	1	1	3	1	1	1	1	1	1	1	1	1
Natriumhydroxid (max. 30 %)	1	3	3	1	3	3	3	3	1	1	3	3	3	1
Kaliumhydroxid	1	3	3	1	3	3	3	1	1	3	3	3	3	1
Natriumhypochlorit (max. 12,5 %)	1	1	2	3	3	2	2	3	3	3	3	1	1	1

1 = beständig

2 = bedingt beständig

3 = ungeeignet

Sicherheitshinweis

Einsatz nicht geeigneter Mittel kann zu gefährlichen Verletzungen und Umweltschäden führen.

Unbedingt die Hinweise unter „Verwendung“ in der Gebrauchsanleitung und die Hinweise der Mittelhersteller beachten.

	Schaumgeräte				Drucksprüher 5 -10 Liter						Hochdrucksprühergeräte						Rückenspritzen			
	312FO	3132FE	3232FO, 3270FO	3232FE, 3270FE	3237P	3237FP / FM	3275P / 3270P	3275PP / 3270PP	3275PE / 3270PE	3278FP	3565P / 3585P 3565F / 3585F	3595P / 3615P 3595F / 3615F	3598BM / 3618BM	3598P, 3618P	3693PC / 3591PC	3615S	3615SE	3558P, 3558BM	3558PP	3558ME
	FPM	EPDM	FPM	EPDM	FPM	FPM	FPM	FPM	EPDM	FPM	FPM	FPM	FPM	FPM	FPM	EPDM	FPM	FPM	EPDM	
	3	2	3	2	3	3	3	3	1	3	3	3	3	3	3	1	3	3	1	
	1	1	1	1	1	1	1	1	1	1	3	3	3	3	3	1	1	1	1	1
	2	2	2	2	2	2	1	1	1	2	3	3	3	3	3	1	1	1	1	1
	2	3	2	3	2	2	2	1	2	2	3	3	3	3	3	1	2	2	1	2
	1	3	1	3	2	2	2	1	3	2	3	3	3	3	3	1	3	2	1	3
	2	3	2	3	2	2	2	1	3	2	3	3	3	3	3	1	3	2	1	3
	3	1	3	1	3	3	3	3	1	3	3	3	3	3	3	1	2	2	1	
	3	1	3	1	3	3	3	3	1	3	3	3	3	3	3	1	3	3	1	
	3	1	3	1	3	3	3	3	1	3	3	3	3	3	3	1	3	3	1	
	1	1	1	1	1	1	1	1	1	1	1	1	1	1	1	1	1	1	1	1
	1	1	1	1	1	1	1	1	1	1	1	1	1	1	1	1	1	1	1	1
	3	3	3	3	2	2	2	1	3	2	3	3	3	3	3	1	3	2	1	3
	3	3	3	3	2	2	1	1	3	2	2	2	2	2	2	1	3	2	1	3
	1	3	1	3	2	2	2	1	3	2	3	3	3	3	3	1	3	2	1	3
	3	3	3	3	1	1	1	1	3	1	1	1	1	1	1	3	1	1	3	
	3	3	3	3	3	2	1	1	3	2	2	2	2	2	2	1	3	1	1	3
	3	3	3	3	2	1	1	1	3	2	3	3	3	3	3	1	3	1	1	3
	3	3	3	3	2	1	1	1	3	2	3	3	3	3	3	1	3	1	1	3
	2	3	2	3	2	1	1	1	3	1	1	1	1	1	1	3	1	1	3	
	1	3	1	3	1	1	1	1	3	1	1	1	1	1	1	3	1	1	3	
	1	3	1	3	3	1	1	1	3	1	1	1	1	1	1	3	1	1	3	
	3	3	3	3	1	1	3	2	3	1	3	3	3	3	3	2	3	3	3	3
	2	3	2	3	2	1	1	1	3	1	1	1	1	1	1	3	1	1	3	
	3	2	3	2	3	3	3	3	1	3	3	3	3	3	3	1	3	3	3	2
	3	2	3	2	3	3	3	3	1	3	3	3	3	3	3	1	3	3	3	2
	1	1	1	1	1	1	1	1	1	1	3	3	3	3	3	1	1	1	1	1
	3	1	3	1	3	3	3	3	1	3	3	3	3	3	3	1	3	3	3	1
	3	1	3	1	3	3	3	3	1	3	3	3	3	3	3	1	3	3	3	1
	2	3	2	3	2	2	2	1	3	2	3	3	3	3	3	1	3	2	2	3

MESTO®

SPRAYERS MADE IN GERMANY



www.mesto.de

MESTO Spritzenfabrik Ernst Stockburger GmbH
Ludwigsburger Straße 71, 71691 Freiberg/Neckar



Haus und Garten

Seuchenbekämpfung

Bau

Garten- und Landschaftsbau

Industrie

Lebensmittel

Land- und Forstwirtschaft

Reinigung, Pflege und Industrie

Schädlingsbekämpfung

Obst- und Weinbau

Kraft- und Nutzfahrzeuge

Handwerk