

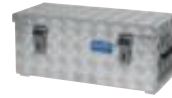

BAUSTELLENEINRICHTUNG





Container / Lagertechnik

Seite 52 – 76



Heizen / Klima

Seite 79 – 89



Reinigungsgeräte / Tankanlagen

Seite 90 – 100



Stromerzeuger / Beleuchtung

Seite 101 – 138

Sanitärcontainer



10' Sanitärcontainer



Sanitärcontainer innen



20' WC-Container Damen / Herren

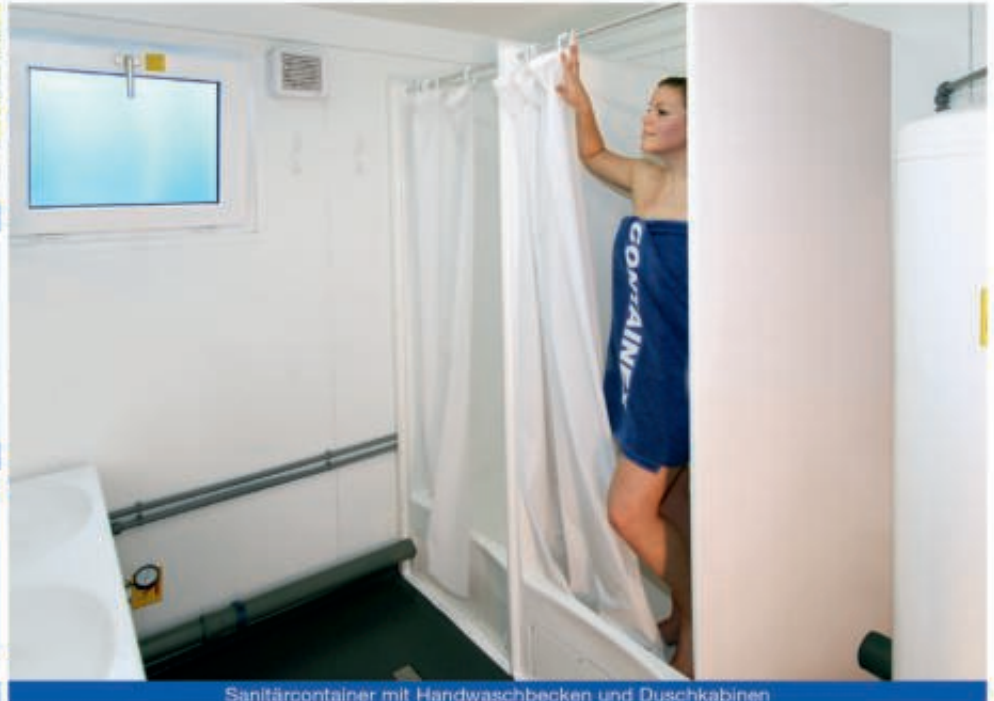

Sanitärcontainer mit Handwaschbecken und Duschkabinen

Hygiene und Sauberkeit auf höchstem Niveau

- Rasche Aufstellung vor Ort
- Sofort einsetzbar
- Robuste Stahlkonstruktion
- Hochwertige Isolierung
- Komplette und komfortable Einrichtung
- Frischwasser statt Chemie
- Unterschiedliche Ausstattungsvarianten möglich
- Stahlblech Innenausführung (optional)



Typ WC 5'



Typ WC 8'



Typ WC 20'



Typ SA 10'



Typ SA 20'



Typ SA 30'

ABMESSUNGEN (mm) UND GEWICHTE (kg):

TYPE	AUSSEN			INNEN			Gewicht ²
	Länge	Breite	Höhe ¹	Länge	Breite	Höhe ¹	
SA 10'	2.989	2.435	2.591	2.815	2.260	2.340	ab 1.490
SA 16'	4.885	2.435	2.591	4.710	2.260	2.340	ab 2.000
SA 20'	6.055	2.435	2.591	5.880	2.260	2.340	ab 2.490
SA 24'	7.335	2.435	2.591	7.140	2.260	2.340	ab 3.000
SA 30'	9.120	2.435	2.591	8.925	2.260	2.340	ab 3.490
WC 5'	1.200	1.400	2.540	1.055	1.255	2.200	350
WC 8'	2.400	1.400	2.540	2.255	1.255	2.200	570

¹ auch mit Außenhöhe 2.800 mm / Raum-Innenhöhe 2.540 mm lieferbar ² je nach Ausstattung

www.containex.com

Seecontainer



Qualität liegt im Detail

- Prompt lieferbar – Depots in ganz Europa
- Beste Lackqualität
- CSC-Plakette für 30 Tonnen Gesamtgewicht
- 28 mm Schichtholzboden (australienfähig) mit Anti-Rutsch-Beschichtung
- Bleche aus Corten-Stahl (anti-korrosiv)
- Geschmiedete und verzinkte Türverriegelungen
- Einbruchssicherung durch serienmäßige Lock-Box
- Zertifiziert durch den Germanischen Lloyd

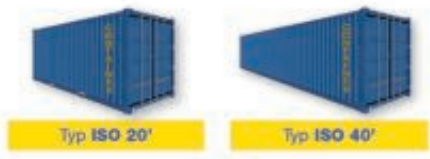

ABMESSUNGEN (mm) UND GEWICHTE (kg):

TYPE	AUSSEN			INNEN			GESAMT
	Länge	Breite	Höhe	Länge	Breite	Höhe	Gewicht
ISO 20' DV	6.058	2.438	2.591	5.898	2.350	2.390	2.200
ISO 40' DV	12.192	2.438	2.591	12.032	2.350	2.390	3.800
ISO 20' HC ¹	6.058	2.438	2.896	5.898	2.350	2.680	2.500
ISO 40' HC ¹	12.192	2.438	2.896	12.032	2.350	2.680	4.100

¹ diese und weitere Typen auf Anfrage

www.containex.com

Bürocontainer Containeranlagen



Doppelanlage



Fertiges Büro



Zusätzlicher Raum im Betrieb



Ausweichbüro

Vielseitige Raumlösungen für den Soforteinsatz

- Kombinierbare, einfach austauschbare Wandelemente in Paneelbauweise aus verzinktem Profilblech
- Optimale Wärme- und Schallsolierung
- Diverse Zusatzausstattungen möglich
- Robuster Stahlprofilrahmen mit Container-Ecken und Staplertaschen
- CEE-Außensteckdosen, im Containerrahmen versenkt



Typ BM 10'



Typ BM 16'



Typ BM 20'



Typ BM 24'



Typ BM 30'



Transpack Container

ABMESSUNGEN (mm) UND GEWICHTE (kg):

TYPE	AUSSEN				INNEN			Gewicht ² (montiert)	Gewicht ² (Paket)
	Länge	Breite	Höhe ¹ (montiert)	Höhe ¹ (Paket)	Länge	Breite	Höhe ¹		
BM 10'	2.989	2.435	2.591	648	2.795	2.240	2.340	ab 1.290	ab 1.350
BM 16'	4.885	2.435	2.591	648	4.690	2.240	2.340	ab 1.690	ab 1.750
BM 20'	6.055	2.435	2.591	648	5.860	2.240	2.340	ab 1.930	ab 1.990
BM 24'	7.335	2.435	2.591	648	7.140	2.240	2.340	ab 2.250	ab 2.310
BM 30'	9.120	2.435	2.591	648	8.925	2.240	2.340	ab 2.710	ab 2.770

¹ auch mit Außenhöhe 2.800 mm / Raum-Innenhöhe 2.540 mm lieferbar ² je nach Ausstattung

www.containex.com

Lagercontainer



viele Größen verfügbar



KTL-Grundierung im Tauchbecken



Lackierung mittels Pulverbeschichtung



Verschiedene Farben nach CTX-RAL-Karte

Ideal als Lager im Betrieb oder auf der Baustelle

- Mit Holz- oder Stahlboden lieferbar
- Verzinkte Verriegelungsstangen
- Bis zu 3-hoch stapelbar
- Handling mit Kran oder Gabelstapler
- Hebenutzlast bis zu 6,5 Tonnen
- Einlagerung bis zu 10 Tonnen



Typ LC 6'



Typ LC 8'



Typ LC 9'



Typ LC 10'



Typ LC 15'



Typ LC 20'

ABMESSUNGEN (mm) UND GEWICHTE (kg):

TYPE	AUSSEN			INNEN			Gewicht	INHALT (m ³)
	Länge	Breite	Höhe	Länge	Breite	Höhe		
LC 6'	1.980	1.950	1.910	1.800	1.860	1.730	450	6,66
LC 8'	2.438	2.200	2.260	2.275	2.106	2.050	630	9,82
LC 9'	2.931	2.200	2.260	2.770	2.106	2.050	690	11,96
LC 10'	2.991	2.438	2.591	2.831	2.344	2.376	825	15,76
LC 15'	4.550	2.200	2.260	4.387	2.106	2.050	915	18,94
LC 20'	6.058	2.438	2.591	5.898	2.344	2.376	1.270	32,85
Mover-Box	2.200	1.600	2.445	2.040	1.500	2.200	450	6,55

www.containex.com

Schnellbaucontainer SC3000

universell nutzbar für Baustellen, Industrie und Handwerk · 4 Kranösen für schnellen Transport auf der Baustelle · bis 3 t kranbar · Abstandhalter für den Krantransport und zur Bodenbelüftung · Schneelastsicherheit bis 210 kg/m² · stabiler OSB-Holzbohlenboden · Bodenbelastbarkeit 500 kg/m² · Aufbau ohne Werkzeug, einfach und schnell mit 2 Personen in 5 Minuten

verzinktes Stahlblech S220 GD Z; 1.0241 und S250 GD Z; 1.0242 · Oberfläche MB, feuerverzinkt · Trapezblechdicke 0,8 mm · Profildicken 1,5 mm bzw. 2 mm

Türen: mit Einsteckschloss (nach DIN 18251-1) und Profilylinder (PZ 25/25), inklusive 3 Schlüssel · Kurzschild und Türdrückerpaar aus Aluminium

Lieferung: zerlegte oder montierte Anlieferung

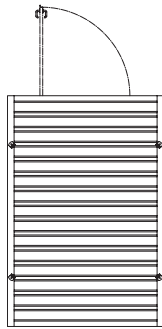

stirnseitig, 1-flügelig, Tür: 1150 x 1890 mm

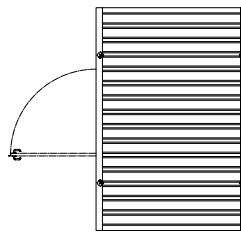

längsseitig, 1-flügelig, Tür: 1150 x 1890 mm

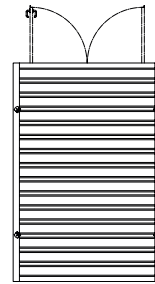

stirnseitig, 2-flügelig, Tür: 1550 x 1890 mm



Außenlänge [mm]	Außenbreite [mm]	Außenhöhe [mm]	Gewicht [kg]	Türart	Türbreite [mm]	Türhöhe [mm]	Art.-Nr.	EUR	KS
2100	2100	2100	325	1-flügelig, stirnseitig	1150	1890	4211 301 202	1250,00	• NXVG
2100	2100	2100	325	2-flügelig, stirnseitig	1950	1890	4211 301 203	1400,00	• NXVG
3100	2100	2100	410	1-flügelig, stirnseitig	1150	1890	4211 301 204	1465,00	• NXVG
3100	2100	2100	410	1-flügelig, längsseitig	1150	1890	4211 301 205	1465,00	• NXVG
3100	2100	2100	410	2-flügelig, stirnseitig	1550	1890	4211 301 207	1615,00	• NXVG
4100	2100	2100	515	1-flügelig, stirnseitig	1150	1890	4211 301 208	1835,00	• NXVG
4100	2100	2100	515	1-flügelig, längsseitig	1150	1890	4211 301 209	1835,00	• NXVG
4100	2100	2100	515	2-flügelig, stirnseitig	1550	1890	4211 301 211	1985,00	• NXVG

Zubehör	Art.-Nr.	EUR	KS
Regalsystem	4211 301 212	173,00	• NXVG
Regalsystem	4211 301 213	209,00	• NXVG
Regalsystem	4211 301 214	299,00	• NXVG
Geräteleiste	4211 301 215	30,50	• NXVG
Kleiderhakenleiste	4211 301 216	27,50	• NXVG
Schlauch-/Kabelaufhängung	4211 301 217	25,50	• NXVG
Einbruchsicherung	4211 301 218	86,50	• NXVG
Einbruchsicherung	4211 301 219	86,50	• NXVG
Schutzecke	4211 301 220	17,50	• NXVG

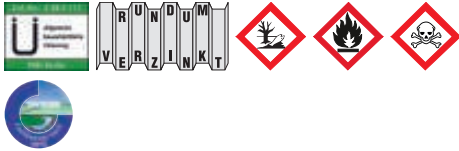

Lagercontainer

zur Lagerung von wassergefährdenden Flüssigkeiten der **GHS-Kategorie 1 - 4** · verzinkte Stahlblechkonstruktion mit profilierten Wand- und Dachelementen · verstärkte Dach- und Bodenrahmenprofile sowie umlaufende Flüssigkeitseinleitbleche (außer im Türenbereich) · Türen und Rückwand mit wettergeschützten, integrierten Lüftungsschlitzen · standardmäßig mit Doppelflügeltür abschließbar mit Zylinderschloss · leer einfach transportierbar mittels Kranösen oder mit Stapler unterfahrbar · Auffangwannen feuerverzinkt mit Gitterrost, Tragfähigkeit 1000 kg/m² bei gleichmäßig verteilter Last



Außenmaße B x T x H [mm]	Auffangvolumen [l]	Ausführung	Art.-Nr.	EUR	KS
2075 x 1075 x 2385	300	montiert	9131 492 400	2242,00	IB95
3075 x 2075 x 2385	1000	montiert	9131 492 403	3752,00	IB95
5075 x 2075 x 2385	1300	montiert	9131 492 406	5521,00	IB95
4075 x 2875 x 2400	2 x 1000	montiert	9131 492 409	6287,00	IB95
6075 x 2875 x 2385	2 x 1400	montiert	9131 492 412	9021,00	IB95

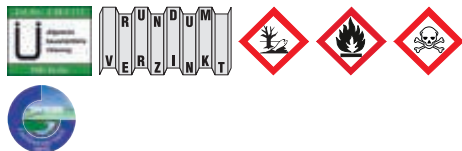

Lagercontainer

zur passiven Lagerung von entzündbaren Flüssigkeiten der **GHS-Kategorie 1 - 3** · Lieferung inklusive Erdungsanschlusspunkte · verzinkte Stahlblechkonstruktion mit profilierten Wand- und Dachelementen · verstärkte Dach- und Bodenrahmenprofile sowie umlaufende Flüssigkeitseinleitbleche (außer im Türenbereich) · Türen und Rückwand mit wettergeschützten, integrierten Lüftungsschlitzen · standardmäßig mit Doppelflügeltür abschließbar mit Zylinderschloss · leer einfach transportierbar mittels Kranösen oder mit Stapler unterfahrbar · Auffangwannen feuerverzinkt mit Gitterrost, Tragfähigkeit 1000 kg/m² bei gleichmäßig verteilter Last



Außenmaße B x T x H [mm]	Auffangvolumen [l]	Ausführung	Art.-Nr.	EUR	KS
2075 x 1075 x 2385	300	montiert	9131 492 401	2442,00	IB95
3075 x 2075 x 2385	1000	montiert	9131 492 404	4172,00	IB95
5075 x 2075 x 2385	1300	montiert	9131 492 407	5951,00	IB95
4075 x 2875 x 2400	2 x 1000	montiert	9131 492 410	6888,00	IB95
6075 x 2875 x 2385	2 x 1400	montiert	9131 492 413	9622,00	IB95

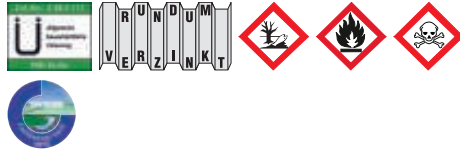

Lagercontainer

zur **aktiven Lagerung** von entzündbaren Flüssigkeiten der **GHS-Kategorie 1 - 3**, inklusive Erdungsanschlusspunkte und Potentialausgleich zur Vermeidung elektrostatischer Aufladungen und außenliegender Potentialausgleichschiene · verzinkte Stahlblechkonstruktion mit profilierten Wand- und Dachelementen · verstärkte Dach- und Bodenrahmenprofile sowie umlaufende Flüssigkeitseinleitbleche (außer im Türenbereich) · Türen und Rückwand mit wettergeschützten, integrierten Lüftungsschlitzen · standardmäßig mit Doppelflügeltür abschließbar mit Zylinderschloss · leer einfach transportierbar mittels Kranösen oder mit Stapler unterfahrbar · Auffangwannen feuerverzinkt mit Gitterrost, Tragfähigkeit 1000 kg/m² bei gleichmäßig verteilter Last



Außenmaße B x T x H [mm]	Auffangvolumen [l]	Ausführung	Art.-Nr.	EUR	KS
2075 x 1075 x 2385	300	montiert	9131 492 402	3743,00	● IB95
3075 x 2075 x 2385	1000	montiert	9131 492 405	5227,00	● IB95
5075 x 2075 x 2385	1300	montiert	9131 492 408	7121,00	● IB95
4075 x 2875 x 2400	2 x 1000	montiert	9131 492 411	8089,00	● IB95
6075 x 2875 x 2385	2 x 1400	montiert	9131 492 414	10764,00	● IB95

Zubehör	Art.-Nr.	EUR	KS
Gitterrostregal, vormontiert, 3er Set, B800xT500mm	9131 492 421	239,00	● IR95
Gitterrost, vormontiert, 3er Set, B1800xT500mm	9131 492 422	349,00	● IR95
Gitterrost, vormontiert, 3er Set, B2600xT500mm	9131 492 423	495,00	● IR95
Überfahrbrücke für Fasskarren, L1200xB1000xH320mm	9131 492 424	465,00	● IR95
Aufpreis für Außenwandlackierung, himmelblau, RAL 5015, B2075xT1075xH2385mm	9131 492 425	646,00	● IR95
Aufpreis für Außenwandlackierung, himmelblau, RAL 5015, B3075xT2075xH2385mm	9131 492 428	250,00	● IC95
Aufpreis für Außenwandlackierung, himmelblau, RAL 5015, B5075xT2075x2385mm	9131 492 429	355,00	● IC95
Aufpreis für Außenwandlackierung, himmelblau, RAL 5015, B4075xT2875xH2400mm	9131 492 430	550,00	● IC95
Aufpreis für Außenlackierung, himmelblau, RAL 5015, B6075xT2875xH2385mm	9131 492 431	279,00	● IX95
Innenleuchte, vormontiert	9131 492 434	820,00	● IX95
Abluftüberwachung	9131 492 435	1871,00	● IX95

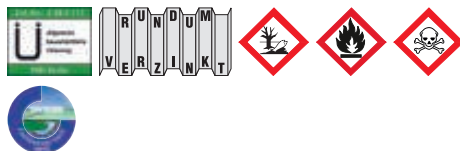

Lagercontainer

zur **frostfreien Lagerung** von **temperatempfindlichen Gefahrstoffen der GHS-Kategorie 1 - 4** · verzinkte Stahlblechkonstruktion mit profilierten Wand- und Dachelementen · alle Wände, das Dach und die Türen sind von innen **mit 60 mm starkem, nicht brennbarem Isoliermaterial verkleidet** · verstärkte Dach- und Bodenrahmenprofile sowie umlaufende Flüssigkeitseinleitbleche (außer im Türenbereich) · Türen und Rückwand mit wettergeschützten, integrierten Lüftungsschlitzen · standardmäßig mit Doppelflügeltür abschließbar mit Zylinderschloss · leer einfach transportierbar mittels Kranösen oder mit Stapler unterfahrbar · Auffangwannen feuerverzinkt mit Gitterrost, Tragfähigkeit 1000 kg/m² bei gleichmäßig verteilter Last · **Beheizung erfolgt mit nicht ex-geschützter Umluftheizung**



Außenmaße B x T x H [mm]	Auffangvolumen [l]	Ausführung	Art.-Nr.	EUR	KS
2075 x 1075 x 2385	300	isoliert	9131 492 440	5594,00	● IR95
3075 x 2075 x 2385	1000	isoliert	9131 492 442	7605,00	● IR95
5075 x 2075 x 2385	1300	isoliert	9131 492 444	9652,00	● IR95

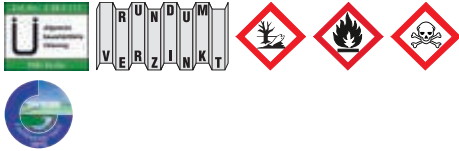

Lagercontainer

zur aktiven oder passiven Lagerung von temperaturempfindlichen Gefahrstoffen der GHS-Kategorie 1 - 3

· verzinkte Stahlblechkonstruktion mit profilierten Wand- und Dachelementen · alle Wände, das Dach und die Türen sind von innen mit **60 mm starkem, nicht brennbarem Isoliermaterial verkleidet** · verstärkte Dach- und Bodenrahmenprofile sowie umlaufende Flüssigkeitseinleitbleche (außer im Türenbereich) · Türen und Rückwand mit wettergeschützten, integrierten Lüftungsschlitzen · standardmäßig mit Doppelflügeltür abschließbar mit Zylinderschloss · leer einfach transportierbar mittels Kranösen oder mit Stapler unterfahrbar · Auffangwannen feuerverzinkt mit Gitterrost, Tragfähigkeit 1000 kg/m² bei gleichmäßig verteilter Last · **Beheizung erfolgt mit ex-geschützter Elektroheizung**

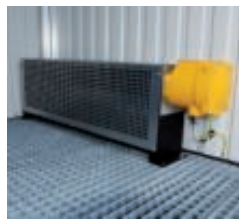

Außenmaße B x T x H [mm]	Auffangvolumen [l]	Ausführung	Art.-Nr.	EUR	KS
2075 x 1075 x 2385	300	isoliert	9131 492 441	7700,00	IR95
3075 x 2075 x 2385	1000	isoliert	9131 492 443	9807,00	IR95
5075 x 2075 x 2385	1300	isoliert	9131 492 445	12514,00	IR95

Wannenisolierung

für Lagerbehälter

passend für	Art.-Nr.	EUR	KS
Lagercontainer B3075xT1075x2385mm	9131 492 446	480,00	IX95
Lagercontainer B3075xT2075x2385mm	9131 492 447	830,00	IX95
Lagercontainer B5075xT2075x2385mm	9131 492 448	1300,00	IX95

Entladung

für Lagercontainer · Mehrpreis pro Hub

Ausführung	Art.-Nr.	EUR	KS
Kran-/Staplerentladung erforderlich	9131 492 455	109,00	IX95

Auffangwanne

zur Lagerung von 200-l-Fässern oder Kleingebinde · nach Übereinstimmungserklärung (ÜHP) gemäß StawaR, zugelassen für entzündbare Flüssigkeiten der GHS-Kategorien 1-3, gewässergefährdende Flüssigkeiten der GHS-Kategorien 1-4 · robuste 3-mm-Stahlblech-Konstruktion · mit verzinktem Gitterrost · mit Füßen (der Gabelhubwagen muss die Wanne zwischen den Füßen heben) · Tragfähigkeit 1000 kg/m² · Aufwendig verarbeitete Z-Kantung für optimalen Halt des Gitterrostes



Lieferung ohne Inhalt bzw. Zubehör

Auffangvolumen [l]	215	215
Gewicht [kg]	70	74
Farbe	enzianblau, RAL 5010	silber
L x B x H [mm]	1200 x 800 x 360	1200 x 800 x 360
Art.-Nr.	9000 467 209	9000 467 210
EUR	319,00	339,00
KS	PXZ9	PXZ9

SchnellbauContainer und SchnellBauHallen

Optimale Lösungen für Ihre Baustelle



2



DAS RAUM-
WUNDER

ContainerCombination

SITUATION:

Ihr Platzbedarf beträgt bis zu 30 m² und ist damit zu groß für einen normalen Container. Gleichzeitig wünschen Sie ein kostengünstiges und jederzeit einfach standortveränderbares Lagerkonzept mit hohem Nutzen-/Kosten-Verhältnis.

LÖSUNG:

ContainerCombination als Kleinlagerhalle
SCC2100 / SCC2400
längsseitig gekoppelt. Weitere Infos:



DER TREFFPUNKT

BauleiterPlanHaus

SITUATION:

Sie sind auf der Suche nach einem Mini-Büro auf der Baustelle, das sich als „Treffpunkt“ für Architekten und Bauleiter und zugleich als sicherer Aufbewahrungsort für Pläne und Zeichnungen eignet.

LÖSUNG:

BauleiterPlanHaus BPH

Weitere Infos:



DER SAFE

WerkzeugSicherungsBox

SITUATION:

Für die sichere Verwahrung von persönlichem Werkzeug, Kleingeräten und allgemeiner Ausrüstung benötigen Sie eine Lagermöglichkeit, die auf LKW, Transportern, Anhängern, Pritschenfahrzeugen oder direkt auf der Baustelle eingesetzt werden kann. Hoher Diebstahl-, Wetter- und Materialschutz ist neben einfacher Beschickung eine wesentliche Anforderung.

LÖSUNG:

WerkzeugSicherungsBox WSB Weitere Infos:



www.Container-BestOfSteel.de Container@BestOfSteel.de +49 (0)2572 203-170



Planstand

Standardausführung · 1,3 m breit mit Klappe · geschweißter Rahmen aus Winkelstahl · Außenblech verzinkt · Holzboden · Rückwand durchsichtig (GFK) · Planhalter · Klappe als Vordach ausgeführt · abschließbar · vier Kranösen · Lackierung RAL 5010 · Gewicht ca. 120 kg



Art.-Nr.	EUR	KS
4201 012 174	a. Anfr.	• KV00

Kombi-Planstand

1,3 m · mit Werkzeugkasten · geschweißter Rahmen aus Winkelstahl · Außenbleche verzinkt · Holzboden · Rückwand durchsichtig (GFK) · Planhalter · Klappe als Vordach ausgeführt · abschließbar · vier Kranösen

Werkzeugfach: abschließbare Türen · Holzboden · Außenbleche verzinkt · Lackierung RAL 5010 · Gewicht ca. 200 kg



Art.-Nr.	EUR	KS
4201 012 175	a. Anfr.	• KV00

Planstand

Ganzstahl verzinkt · stabile, standfeste Rahmenkonstruktion aus Vierkantrohr mit Fußplatten · wasserdichte Elementbauweise · 4 Kranösen · Deckel abschließbar · abnehmbare Arbeitsplatte · heller Innenraum: Rückwand ist aus verstärktem transparentem Kunststoff · Stableuchte mit 2 m Kabel inkl. Halterung · Mehrfachsteckdose: Verteiler 3 x Schutzkontakt mit 5 m Anschlusskabel mit Stecker · Gewicht: 249 kg



Art.-Nr.	EUR	KS
4201 012 176	4199,00	• NJUD

Bauwagen

- Einachs-Fahrgestell 3,5 m, 25 km/h
- Vollisolierung Wand, Dach und Fußboden
- Allgemeine Betriebserlaubnis
- Ausstattung: 1 Außentüre mit Klapptritt, 1 Kunststoff-Schiebefenster mit Blechklappläden
- Außenverkleidung aus verzinktem Profilblech, RAL nach Wahl
- Innenausstattung: Windfang mit Vorhang, 1 Lampe, 1 Schalter-/Steckdosenkombination, Huthakenleiste mit 5 Haken, 1 Tisch 180 cm, 2 Truhenklappsitzbänke 180 cm
- Zusatzausstattung gegen Mehrpreis möglich: Schnellläufer-Ausführung, Tandem-Fahrgestell, verzinktes Fahrgestell, höhenverstellbare Zugeinrichtung, PVC-Bodenbelag, Gasheizung, andere Größen etc.



Ausführung	Kupplung	zul. Gesamtgewicht [kg]	Art.-Nr.	EUR	KS
m. Beleuchtungsanlage n. StVZO	PKW	1300	4211 810 035	a. Anfr.	KV00
m. Beleuchtungsanlage n. StVZO	LKW-DIN-Öse	1450	4211 820 035	a. Anfr.	KV00

Absetzer Bauwagen

- 3,5 m Runddach
- Vollisolierung Wand, Dach und Fußboden
- Verstärkte Dachkonstruktion mit 4 Kranösen
- Ausstattung: 1 Außentüre, 1 Kunststoff-Schiebefenster mit Blechklappläden
- Außenverkleidung aus verzinktem Profilblech, RAL nach Wahl
- Innenausstattung: Windfang mit Vorhang, 1 Lampe, 1 Schalter-/Steckdosenkombination, Huthakenleiste mit 5 Haken, 1 Tisch 180 cm, 2 Truhenklappsitzbänke 180 cm
- Zusatzausstattung gegen Mehrpreis möglich: Stapeltaschen, PVC-Bodenbelag, Gasheizung, etc.



Ausführung	Art.-Nr.	EUR	KS
mit Außentür, Runddach	4211 106 020	a. Anfr.	• KV00

PERFECT PRO



IP65



Baustellenradio PowerPlayer

UKW-Empfang mit RDS-Senderinformation · DAB+ Digitalradio-Empfang · Bluetooth Empfänger für Musikstreaming · Aux-Eingang für externen MP3-Player · USB-Eingang zum Abspielen von MP3, AAC und FLAC-Dateien · wiederaufladbar mit integriertem LongPlayer Lithium-Polymer Akku (3 x 4000 mAh)

Akkuspannung [V]	11,1
Eingangsspannung [V]	230
Frequenzbereich [MHz]	AM: 522-1.1620 kHz / FM: 87,5-108
Gewicht [kg]	2,2
Art.-Nr.	4000 818 236
EUR	215,00
KS	NJFS

PERFECT PRO



IP65



Baustellenradio Teamplayer

DAB+ Digitale Radio Empfang · UKW Empfang mit RDS Senderinformation · Bluetooth Empfänger für Musik-Streaming · Aux-Eingang für externen MP3-Player · USB-Stromausgang 5V zum Laden eines Handys · Ladegerät · wiederaufladbar mit integriertem LongPlayer Lithium-Polymer Akku (3 x 4000 mAh)

Akkuspannung [V]	11,1
Eingangsspannung [V]	230
Frequenzbereich [MHz]	AM: 522-1.1620 kHz / FM: 87,5-108
Gewicht [kg]	4,4
Art.-Nr.	4000 818 237
EUR	236,00
KS	NJFS

Kühlschrank KB 60-15 A++

Vollraum-Kühlbox EEK A++ - Energieverbrauch 84 kWh/Jahr · 42 dB · Nutzinhalt netto: Kühlen 60 Liter · 2 Glasablagen · 2 Türablagen · Gewicht: 16,5 kg · Maße H x B x T: 63,2 x 47,0 x 45,0 cm



ohne Deko

Farbe	Geräuschpegel [dB]	Art.-Nr.	EUR	KS
weiß	42	4000 896 618	171,50	NXFX

Kühlschrank KS 85-9 RVA+

Kühlschrank EEK A+ - Energieverbrauch/Jahr 110 kWh · 42 dB · Nutzinhalt netto: Kühlen 82 L · 2 Türfächer · 2 Glasablagen, verstellbar · 1 Gemüseschale mit Glasabdeckplatte · Gewicht: 21 kg · Maße H x B x T: 84,5 x 45,0 x 45,0 cm



ohne Deko

Farbe	Geräuschpegel [dB]	Art.-Nr.	EUR	KS
weiß	42	4000 896 619	185,50	NXFX

Planschutztasche

mit hochwertigem Gleitverschluss aus Metall · Spezial-PE · Materialstärke 110µm · 2-seitig transparent · wetterfest · reißfest

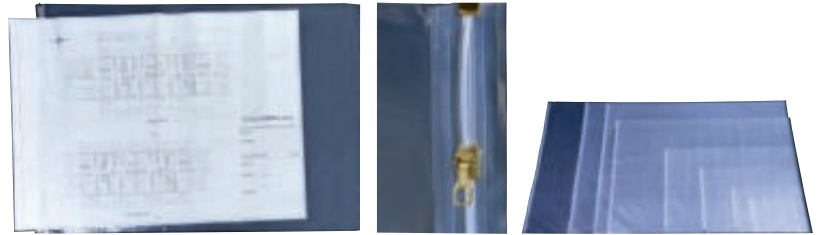

Maße [mm]	VE	Art.-Nr.	EUR	KS
230 x 320	10	4201 000 063	2,90 ¹⁾	NEAT
320 x 440	10	4201 000 059	3,10 ¹⁾	NEAT
480 x 640	10	4201 000 058	4,10 ¹⁾	NEAT
640 x 900	10	4201 000 057	4,50 ¹⁾	NEAT
900 x 1280	10	4201 000 056	6,95 ¹⁾	NEAT
1050 x 1350	10	4201 000 060	9,20 ¹⁾	NEAT
1050 x 1500	10	4201 000 061	9,80 ¹⁾	NEAT
1050 x 1800	10	4201 000 062	10,90 ¹⁾	NEAT

¹⁾ Preis per St.

Mini-Kompaktküche

bestehend aus: Duo-Kochfeld · Edelstahl-Spüle · Kühlschrank (Nutzinhalt 69 l) mit Gefrierfach (Nutzinhalt 11 l) H 83,2 x B 47,2 x T 49,2 cm · Unterschrank aus Melamin H 89 x B 100 x T 60 cm · Energieeffizienzklasse A+



ohne Deko

Art.-Nr.	EUR	KS
4211 301 201	a. Anfr.	• KV00

Schreibtischleuchte

Aluminium/Kunststoff · Leuchttarm stufenlos verstellbar, Leuchtkopf horizontal und vertikal schwenkbar · Ausladung max. 670 mm · Höhe max. 600 mm · 5.000 Kelvin · Lieferung inkl. Leuchtmittel (6 W LED) · gewichteter Energieverbrauch 6 kWh/1000h · diese Leuchte enthält eingebaute LED-Lampen · die Lampen können nicht ausgetauscht werden · Brenndauer 20.000 Stunden · Effizienzklasse A (Spektrum A++ bis E)



Ausführung	Farbe	Art.-Nr.	EUR	KS
Standfuß	schwarz	9000 483 080	46,10	ICG0
Standfuß	silber	9000 483 081	46,10	ICG0

Magnetleiste

ist überall einsetzbar, wo nur geringe Magnetflächen erforderlich sind · sie ist kunststoffbeschichtet weiß, selbstklebend und 0,5 mm stark
Magnete gehören nicht zum Lieferumfang



Länge [mm]	VE	Art.-Nr.	EUR	KS
500	10	9000 483 160	3,10 ¹⁾	IE72
1000	10	9000 483 161	4,00 ¹⁾	IE72

¹⁾ Preis per St.

magnetoplan

Magnet Super

Ø 34 x H 13 mm



Farbe	Haftkraft [kg]	VE	Art.-Nr.	EUR	KS
weiß	ca. 2,0	10	9000 483 165	0,76 ¹⁾	IX72
grau	ca. 2,0	10	9000 483 166	0,76 ¹⁾	IX72
hellblau	ca. 2,0	10	9000 483 167	0,76 ¹⁾	IX72
rot	ca. 2,0	10	9000 483 168	0,76 ¹⁾	IX72
schwarz	ca. 2,0	10	9000 483 170	0,76 ¹⁾	IX72
grün	ca. 2,0	10	9000 483 171	0,76 ¹⁾	IX72
dunkelblau	ca. 2,0	10	9000 483 169	0,76 ¹⁾	IX72

¹⁾ Preis per St.

magnetoplan

Magnet Premium

Ø 40 x H 13 mm



Farbe	Haftkraft [kg]	VE	Art.-Nr.	EUR	KS
weiß	2,2	10	9000 483 172	1,00 ¹⁾	IC72
grau	2,2	10	9000 483 173	1,00 ¹⁾	IC72
hellblau	2,2	10	9000 483 174	1,00 ¹⁾	IC72
rot	2,2	10	9000 483 176	1,00 ¹⁾	IC72
schwarz	2,2	10	9000 483 177	1,00 ¹⁾	IC72
grün	2,2	10	9000 483 175	1,00 ¹⁾	IC72

¹⁾ Preis per St.

magnetoplan

Magnet de Luxe

Neodym-Magnet · Ø 25 x H 9 mm · mit Metallkappe aus Chrom



Farbe	Haftkraft [kg]	VE	Art.-Nr.	EUR	KS
silber	12	10	9000 483 178	4,10 ¹⁾	IB72

¹⁾ Preis per St.



Fußabtritt

gehört vor jeden Bau-, Wohn- und Bürocontainer · ideal für Baustellen, Gärtnereien, Pferdeställe, Forstbetriebe, Mülldeponien, Sand- und Kiesgruben, Tennis- und Sportplätze, Landwirtschaftsbetriebe

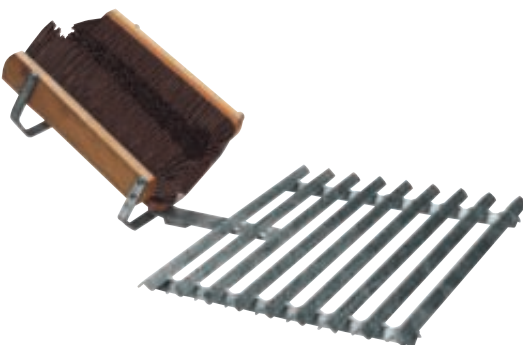

L x B m	Rostmaß [mm]	Oberfläche	Gewicht [kg]	Art.-Nr.	EUR	KS
0,7 x 0,4	500 x 500	verzinkt	14	4000 818 275	72,50	NBCM



Baustellenwerkzeugkiste

unmontiert · Fichtenholz · imprägniert · mit verzinkten Beschlägen · Spezialscherenband · mit klappbaren Tragegriffen · Deckel aus verzinktem Blech und Fichtenbrettern
4 Seitenteile, Deckel und Boden



B x T x H [mm]	Art.-Nr.	EUR	KS
1800 x 800 x 900 / 800	4000 818 089	463,00	NXEM

Stahlblechwerkzeugkoffer

aus Qualitäts-Stahlblech · blau pulverbeschichtet · mit großen Tragegriffen · Innenraum mit Hartfaserplatten verkleidet (4 mm stark) · herausnehmbarer Einsatz für Werkzeuge · Deckelinnenseite mit Fach für Pläne usw. · ein Deckelanschlag hält den Deckel auf Wunsch in geöffneter Stellung · abschließbar mittels Vorhängeschloss (gehört nicht zum Lieferumfang)



Inhalt [l]	73,5	120	200
B x T x H [mm] ca. außen	690 x 360 x 310	830 x 440 x 340	910 x 530 x 430
Art.-Nr.	4000 871 200	4000 871 202	4000 871 204
EUR	99,25	114,75	143,00
KS	PX25	PX25	PX25

Werkzeugkasten

aus Stahlblech · blau lackiert · mit umlegbarem Tragegriff · abschließbar mittels Vorhängeschloss (gehört nicht zum Lieferumfang) · **umgebördelte Kanten** · **Blechstärke: ca. 0,7 mm** · Deckel mit durchgehendem Scharnierband



Ausführung	3-teilig	5-teilig	5-teilig	5-teilig
B x T x H [mm] ca. außen	430 x 200 x 150	430 x 200 x 200	530 x 200 x 200	600 x 200 x 200
Art.-Nr.	4000 871 260	4000 871 261	4000 871 263	4000 871 264
EUR	18,50	25,30	28,15	33,00
KS	PX25	PX25	PX25	PX25

Schalenkoffer

Schalen aus **hochschlagzähem ABS-Material** · **robuster Aluminiumrahmen** mit **Stoßkantenschutz** schützt das Werkzeug und den Koffer · schwarz · 2 abschließbare **Kippschlösser** sowie ein **Zahlenschloss** sorgen für höchste Sicherheit · **4 zusätzliche Bodenfüße** sorgen für besondere Stabilität · **höchster Komfort durch abnehmbaren Griff** · Bodenschale durch Aluminium-Trennsteg **variabel unterteilbar** · zusätzliches Dokumentenfach im A4 Format · mit **Scharnierabdeckung** und **Sicherheitsdeckelhalter**
Innenmaße: (B x T x H) 460 x 180 x 355 mm



4000 871 661

Ausstattung Art.-Nr. 4000 871 661: herausnehmbare Werkzeuggestafel im Deckel mit **22 Werkzeuggaschen** auf Vorder- und Rückseite, herausnehmbare Abdeckplatte für Bodenschale mit **15 Werkzeuggaschen**

Ausstattung Art.-Nr. 4000 871 663: herausnehmbare Werkzeuggestafel im Deckel mit je **3 Modul-Werkzeughaltern** für Werkzeuge mit D. 21mm auf Vorder- und Rückseite, herausnehmbare Abdeckplatte für Bodenschale mit **3 Modul-Werkzeughaltern** für Werkzeuge bis D. 28mm



4000871663

B x T x H [mm]	Inhalt [l]	Art.-Nr.	EUR	KS
500 x 200 x 420	29	4000 871 661	109,90	PB01
500 x 200 x 420	29	4000 871 663	118,50	PB01



Schalenkoffer

Schalen aus **hochschlagzähem ABS-Material** · robuster **Aluminiumrahmen mit Stoßkantenschutz** schützt das Werkzeug und den Koffer · schwarz · 2 **abschließbare Kippschlösser** sowie ein **Zahlenschloss** sorgen für höchste Sicherheit · **4 zusätzliche Bodenfüße** sorgen für besondere Stabilität · **höchster Komfort durch abnehmbaren Griff** · Bodenschale durch Aluminium-Trennsteg **variabel unterteilbar** · **zusätzliches Dokumentenfach** im A4 Format · mit Scharnierabdeckung und Sicherheitsdeckelhalter
Innenmaße: (B x T x H) 465 x 210 x 360 mm

Ausstattung: herausnehmbare Werkzeugtafel im Deckel mit **22 Werkzeugtaschen auf Vorder- und Rückseite**, herausnehmbare Abdeckplatte für Bodenschale mit **15 Werkzeugtaschen**

B x T x H [mm]	Inhalt (l)	Art.-Nr.	EUR	KS
500 x 225 x 430	33	4000 871 664	118,50	PB01



Werkzeugkoffer

extrem **robuste** und **schlagfeste** Ausführung aus **Polypropylen** · **staubdicht** und **spritzwassergeschützt** · ergonomischer **Zwei-Komponentengriff** · automatisches **Luftdruckausgleichsventil** · **Eigentumskennzeichnung** möglich · Ösen für Vorhängeschloss (Vorhängeschloss gehört nicht zum Lieferumfang) · zwei Deckelhalter verhindern das Zuklappen des Deckels · Bodenschale **individuell unterteilbar** durch **Alu-Trennsteg**
Innenmaße: (B x T x H) 473 x 197 x 351 mm

Ausstattung: Werkzeugtafeln mit insgesamt 42 Werkzeugtaschen und 67 elastischen Werkzeughalteschlaufen, Dokumentenfach im Deckel, **höchster Tragekomfort durch den im Lieferumfang enthaltenen Schultergurt**

B x T x H [mm]	Inhalt (l)	Art.-Nr.	EUR	KS
510 x 215 x 420	33	4000 871 665	228,00	PB01



Lieferung ohne Werkzeug/Inhalt

Schalenkoffer

rollbar mit hoher Bodenschale · aus **HDPE-Kunststoff** · **3-fach Teleskopauszug**, 665 mm lang · gummierte, gelagerte, große Laufrollen · breiter Radstand · extrem schlagfest · robuste, feuchtigkeitsbeständige, herausnehmbare Werkzeugtafeln · eine Werkzeugtafel doppelt bestückbar · umlaufender Aluminiumrahmen · **Kippzylinderschlösser** · Rasterscharniere · Bodengleiter · abschließbar · **Tragfähigkeit 25 kg**

Ausstattung:

- 2 Werkzeugtafeln
- 1 Werkzeugtafel doppelseitig bestückbar: Vorderseite 11 Einsteckfächer + Klettverschluss tasche, Hinterseite 13 Einstecktaschen und 12 Einstecklaschen
- 1 Werkzeugtafel bestückt mit 6 Einstecktaschen und 9 Einstecklaschen
- 1 Bodenschale mit 6 Werkzeugfächern, frei unterteilbar
- 2 Schlüssel



B x T x H [mm] innen	Inhalt (l)	Art.-Nr.	EUR	KS
465 x 255 x 352	42	4000 871 743	189,00	PB01



Schalenkoffer

rollbar · mobiler **flugtauglicher Werkzeugkoffer** · Schalen aus robustem **HDPE-Material** · robuster **Aluminiumrahmen mit Stoßkantenschutz** schützt das Werkzeug und den Koffer · schwarz · 2 abschließbare **Kippschlösser** sowie ein Zahlenschloss sorgen für höchste Sicherheit · Bodenschale durch Aluminium-Trennstege variabel unterteilbar · **zusätzliches Dokumentenfach** im A4 Format · mit Scharnierabdeckung und Sicherheitsdeckelhalter
Außenmaße: (B x T x H) 505 x 280 x 440 mm

Ausstattung: 2 herausnehmbare Werkzeugtafeln im Deckel mit **23 Werkzeugtaschen** auf Vorder- und Rückseite, **herausnehmbare Abdeckplatte** für Bodenschale mit **15 Werkzeugtaschen**



HDPE-Material

B x T x H [mm] innen	Inhalt [l]	Art.-Nr.	EUR	KS
485 x 230 x 375	42	4000 871 666	251,00	PB01



Schalenkoffer

rollbar · Kofferschalen **extrem robust aus Polypropylen** · absolut stabil **staubdicht** und **spritzwassergeschützt** · ergonomischer **Zwei-Komponentengriff** · automatisches **Luftdruckausgleichsventil** · **Eigentumskennzeichnung** möglich · Ösen für Vorhängeschloss (Vorhängeschloss gehört nicht zum Lieferumfang) · 2 große Rollen und komfortabler Teleskopgriff · Bodenschale **individuell unterteilbar** durch **Alu-Trennstege**
Außenmaße Art.-Nr. 4000 871 667: (B x T x H) 550 x 225 x 350 mm
Außenmaße Art.-Nr. 4000 871 668: (B x T x H) 610 x 265 x 430 mm

Ausstattung Art.-Nr. 4000 871 667: eine Werkzeugtafel im Deckel mit **9 Werkzeugtaschen auf der Vorderseite** und **16 Werkzeugschlaufen auf der Rückseite**, Dokumentenfach im Deckel, herausnehmbare Bodentafel mit **11 Werkzeugtaschen**, zwei Deckelhalter verhindern das Zuklappen des Deckels

Ausstattung Art.-Nr. 4000 871 668: Werkzeugtafeln mit insgesamt **42 Werkzeugtaschen** und **67 elastischen Werkzeughalteschlaufen**, Dokumentenfach im Deckel, zwei Gasdruckfedern verhindern das Zuklappen des Deckels



4000 871 667



Staub-/
Spritzwasserschutz



4000 871 668

B x T x H [mm] innen	Inhalt [l]	Art.-Nr.	EUR	KS
500 x 185 x 285	25	4000 871 667	257,00	PB01
535 x 195 x 360	38	4000 871 668	314,00	PB01

PROMAT



2



Werkzeugwagen TREND

mit **6** auf kugelgelagerten Teleskopschienen herausziehbaren **Schubladen mit 100 % Auszug** mit jeweils einer Antirutschmatte - **automatischer Schubladeneinzug** - robuste Ablagefläche aus Polypropylen - Einteilerset für 4 Schubladen im Lieferumfang enthalten - abschließbar mittels eingebautem Zylinderschloss inkl. 2 Schlüsseln - PP Rollen - 2 starre und 2 lenkbare Rollen mit Feststellung - beidseitiges Lochwandsystem (9 x 9 mm) für einfache Installation von Zubehörartikeln - aus Stahlblech

Maß über alles aufgebaut mit Griff und Rädern (B x T x H) 755 x 465 x 1030 mm
 Maß nur Korpus (B x T x H) 678 x 459 x 859 mm
 Innenmaß Schubladen (B x T x H) 3 x 568 x 398 x 75 mm
 Innenmaß Schubladen (B x T x H) 3 x 568 x 398 x 154 mm

Tragkraft pro Schublade 25 kg / statische Gesamtbelastbarkeit 300 kg

Bestückung Schublade 1 (Modul Nr. 1):

Inhalt:

mit 6,3 mm (1/4")-Vierkanttrieb

- 1 Hebelumschaltknarre, **Rückschwenkwinkel 18°**
- je 1 6-kant-Steckschlüssel-Einsatz mit PROMAT-ENERGY-Profil SW 5 - 6 - 7 - 8 - 9 - 10 - 11 - 12 - 13 mm
- je 1 6-kant-Tiefbett-Steckschlüssel-Einsatz mit PROMAT-ENERGY-Profil SW 6 - 7 - 8 - 10 mm
- je 1 Steckschlüssel-Einsatz für Schrauben mit **Innen-TORX®-Profil** Gr. T 15 - T 20 - T 25, T 30
- je 1 Steckschlüssel-Einsatz für Schrauben mit **Außen-TORX®-Profil** SW E 4, E 5, E 6, E 8
- je 1 Steckschlüssel-Einsatz für Schrauben mit **Innen-Sechskant-Profil** SW 3,4,5,6 mm
- je 1 Steckschlüssel-Einsatz für **Schlitzschrauben** 0,8 x 4,0 mm und 1,0 x 5,5 mm
- je 1 Steckschlüssel-Einsatz für Schrauben mit **Kreuzschlitz (PH)** Gr. 1, 2
- je 1 Steckschlüssel-Einsatz für Schrauben mit **Kreuzschlitz (PZD)** Gr. 1, 2
- je 1 Verlängerung 75 mm und 150 mm
 - 1 Gleitstück für Verlängerung
 - 1 Kardangelenke
 - 1 Handgriff mit Vierkant

Inhalt:

mit 12,5mm (1/2")-Vierkanttrieb

- 1 Hebelumschaltknarre, **Rückschwenkwinkel 10°**
- je 1 6-kant-Steckschlüssel-Einsatz mit PROMAT-ENERGY-Profil SW 10 - 11 - 12 - 13 - 14 - 15 - 16 - 17 - 19 - 22 - 24 - 27 - 30 - 32 mm
- je 1 6-kant-Tiefbett-Steckschlüssel-Einsatz mit PROMAT-ENERGY-Profil SW 13-17-19 mm
- je 1 Steckschlüssel-Einsatz für Zündkerzen SW 16 und 21 mm
- je 1 Steckschlüssel-Einsatz für Schrauben mit **Außen-TORX®-Profil** SW E 10, E 12, E 14, E 18
- je 1 Steckschlüssel-Einsatz für Schrauben mit **Innen-Sechskant-Profil** Länge 100 mm, SW 7, 8, 10
- je 1 Steckschlüssel-Einsatz für Schrauben mit **Innen-TORX®-Profil** Gr. T 40, T 45, T 50, T 55
- je 1 Verlängerung 125 mm und 250 mm
 - 1 Gleitstück für Verlängerung
 - 1 Kardangelenke

Bestückung Schublade 2 (Modul Nr. 3):

Inhalt:

- 1 Schraubendreher für **Schlitzschrauben** Gr. 3,5 x 100 mm
- 1 Schraubendreher für Schrauben mit **Kreuzschlitz (PH)** PH0 x 60 mm
- 2 Schraubendreher für Schrauben mit **Kreuzschlitz (PZD)** Gr. 1 x 80 mm und 2 x 100 mm
- 5 Schraubendreher für Schrauben mit **Innen-TORX®-Profil**
- 1 Bit-/Steckschlüsselset 6-kant, 24-teilig, für **Schlitzschrauben**, für Schrauben mit **Kreuzschlitz (PH + PZD)**, Schrauben mit **Innensechskant-Profil**, Schrauben mit **Innen-TORX®-Profil**
- 3 Schraubendreher für **Außen-Sechskantschrauben** Gr. 8 x 200, 10 x 200 und 13 x 230 mm
- 1 Bithalter mit Handgriff **(6,3 mm)** 1/4 Zoll

Bestückung Schublade 3 (Modul Nr. 2):

- 1 Ring-Maul-Schlüssel-Satz 12-teilig (6 - 22 mm)
- 1 Wasserpumpenzange 240 mm / 1 Kombizange 180 mm / 1 Seitenschneider 160 mm
- 1 Schlosserhammer 300 g mit Hickorystiel Stiel
- 1 Cuttermesser
- 1 Taschenrollbandmaß 5 m
- 1 Teleskopmagnetheber mit Düsenstellnadel 150 - 670 mm
- 1 Körner 120 mm
- 1 LED- Stableuchte 9,8 cm
- 1 Winkelschraubendreher-Satz für Schrauben mit **Innen-TORX®-Profil**, 8-teilig (Gr. 9 - 40)
- 1 Winkelschraubendreher-Satz für Schrauben mit **Innensechskant-Profil**, 9-teilig (Gr. 1,5 - 10 mm)
- 2 Schraubendreher für Schlitzschrauben (5,5 x 125 mm, 6,5 x 150 mm)
- 2 Schraubendreher für Schrauben mit **Kreuzschlitz (PH)** (Gr. 1 x 80 mm, 2 x 100 mm)
- 1 Schraubendreher für Schrauben mit **Kreuzschlitz (PH)** (Gr. 2 x 25 mm)
- 1 Schraubendreher für Schrauben mit **Kreuzschlitz (PZD)** (Gr. 2 x 25 mm)

Werkzeuge in hochwertiger Einlage aus Schaumstoff

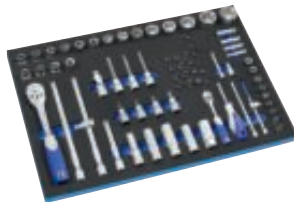
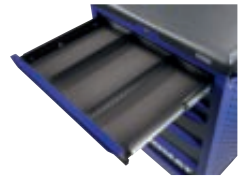
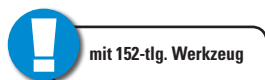

4000 871 050



4000 871 050

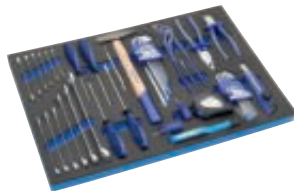

4000 871 050

B x T x H [mm] außen	Inhalt	Schubladenzahl	Art.-Nr.	EUR	KS
755 x 465 x 1030	unbestückt	6	4000 871 040	375,00	PB03
755 x 465 x 1030	152-teilig	6	4000 871 050	789,00	PB03



Werkzeugwagen

mit **7** auf kugelgelagerten Teleskopschienen herausziehbaren **Schubladen mit 100% Auszug** mit jeweils einer Antirutschmatte · robuste Ablagefläche aus Polypropylen · abschließbar mittels eingebautem Zylinderschloss inkl. 2 Schlüsseln · 2 starre und 2 lenkbare Rollen mit Feststellung · beidseitiges Lochwandsystem (9 x 9 mm) · für einfache Installation von Zubehörartikeln · stabile Stahlblechkonstruktion

Maß nur Korpus (B x T x H) 683 x 460 x 853 mm

Innenmaß Schubladen (B x T x H) 5 x 530 x 400 x 73,5 mm

Innenmaß Schubladen (B x T x H) 2 x 530 x 400 x 151 mm

Tragkraft pro Schublade 20 kg / statische Gesamtbelastbarkeit 300 kg

Bestückung Schublade 1

Inhalt:

mit 6,3 mm (1/4")-Vierkantantrieb

- 1 Hebelumschaltknarre, 72 Zähne
- je 1 6-kant-Steckschlüssel-Einsatz SW 4 / 4,5 / 5 / 5,5 / 6 / 7 / 8 / 9 / 10 / 11 / 12 / 13 / 14 mm
- 1 Ring-Maul-Schlüssel-Satz 9-teilig (8-22 mm)
- je 1 Verlängerung 50 / 100 mm
- 1 Quergriff mit Gleitstück
- 1 Kardangelen
- 1 Adapter Außen-4-kant auf 1/4 Zoll Außen-6-kant
- 1 Adapter Innen-4-kant auf 1/4 Zoll Innen-6-kant
- 1 Rollgabelschlüssel 250 mm

Inhalt:

mit 12,5mm (1/2")-Vierkantantrieb

- 1 Hebelumschaltknarre, 72 Zähne
- je 1 6-kant-Steckschlüssel-Einsatz SW 10 / 11 / 12 / 13 / 14 / 15 / 16 / 17 / 19 / 22 / 24 / 27 / 30 / 32 mm
- je 1 Zündkerzen-Einsatz SW 16 / 21 mm
- je 1 Verlängerung 125 mm und 250 mm mit Gleitstück
- 1 Kardangelen

Bestückung Schublade 2

Inhalt:

- 1 Winkelschraubendreher-Satz für Schrauben mit **Innensechskant-Profil, 9-teilig** (Gr. 1,5 - 10 mm)
- 1 Rabetzange 250 mm
- 1 Telefonzange 160 mm
- 1 Kombizange 180 mm
- 1 Seitenschneider 160 mm
- 1 Wasserpumpenzange 245 mm
- 1 Universalschere 180 mm
- 1 Sicherungsringzange 160 mm mit Wechselaufsätzen
- 1 Taschenlampe 140 mm
- 1 Krallengreifer magnetisch 135-600 mm
- 1 Rollbandmaß 5 m
- 1 Cuttermesser 145 mm
- 1 Messschieber 150 mm

Bestückung Schublade 3

Inhalt:

- 1 Metallsägebogen mit Blatt 300 mm
- 1 Schlosserhammer 300 g Hickory
- 1 Meißel-Set 5-teilig
- 1 Bit-/Steckschlüsselset, 6-kant, für **Schlitzschrauben** (3 - 8 mm), **Innensechskant-Profil** (3 - 7 mm), für Schrauben mit **Kreuzschlitz** (PH + PZD), Schrauben mit **Innen-TORX-Profil** (T 10 - T 40)
- 1 Bithalter mit Handgriff
- 1 Schraubendreher für Schrauben mit **Kreuzschlitz** (PH) 00 / 2
- 1 Schraubendreher für **Schlitzschrauben** Gr. 1,5 / 6,5 mm
- 1 Spannungsprüfer 145 mm



mit 131-tlg. Werkzeug

B x T x H [mm] außen	Inhalt	Schubladenanzahl	Art.-Nr.	EUR	KS
683 x 460 x 980	131-teilig	7	4000 871 043	676,00	WC22



Rollwerkbank TREND

mit **5** auf kugelgelagerten Teleskopschienen herausziehbaren **Schubladen mit 100 % Auszug** mit jeweils einer Antirutschmatte · robuste Ablagefläche bestehend aus einer **25 mm dicken MDF-Platte** · abschließbar mittels eingebauten Zylinderschloss mit 2 Schlüsseln · 2 starre und 2 lenkbare Rollen mit Feststellung · einseitiges Lochwandsystem (9 x 9 mm) · **2 seitliche offene Fächer**

Maß über alles aufgebaut mit Griff und Rädern (B x T x H) 1134 x 499 x 1039 mm
 Maß nur Korpus (B x T x H) 1094 x 459 x 844 mm
 Innenmaß Schubladen (B x T x H) 2x 568 x 398 x 75 mm
 Innenmaß Schubladen (B x T x H) 2x 568 x 398 x 154 mm
 Innenmaß Schubladen (B x T x H) 1x 568 x 398 x 233 mm
Tragkraft pro Schublade 35 kg / statische Gesamtbelastbarkeit 400 kg

Detaillierte Inhaltsangabe siehe QR-Code



B x T x H [mm] außen	Inhalt	Schubladenzahl	Art.-Nr.	EUR	KS
1134 x 499 x 1039	-	5	4000 871 042	539,00	PB03
1134 x 439 x 1039	117-teilig	5	4000 871 115	944,00	PB03



Rollwerkbank PLUS

kugelgelagerte, mit Teleskopschienen herausziehbare **Schubladen mit 100 % Auszug** mit jeweils einer Antirutschmatte · **automatischer Schubladeneinzug** · robuste Ablagefläche bestehend aus einer **25 mm dicken MDF-Platte** · Einteilerset für 4 Schubladen im Lieferumfang enthalten · abschließbar mittels eingebauten Zylinderschloss mit 4 Schlüsseln · hochwertige PVC-Rollen – 2 starre und 2 lenkbare Rollen mit Feststellung · beidseitiges Lochwandsystem (9 x 9 mm) · für einfache Installation von Zubehörartikel · **2 Dosenhalter mit Lochung für Schraubendreher** (im Lieferumfang enthalten) · **Kantenschutz an den unteren Ecken**

Maß über alles aufgebaut mit Griff und Rädern (B x T x H) 1150 x 500 x 1015 mm

Maß nur Korpus (B x T x H) 1150 x 500 x 1015 mm
 Innenmaß Schubladen (B x T x H) 5 x 568 x 398 x 75 mm, 2 x 568 x 398 x 154 mm

Tragkraft pro Schublade 30 kg / statische Gesamtbelastbarkeit 500 kg

Lieferung ohne Werkzeuge/Inhalt



B x T x H [mm] außen	Schubladenzahl	Art.-Nr.	EUR	KS
1150 x 500 x 1015	7	4000 871 053	635,00	PB03



Aluminiumbox

die Aluminiumboxen der Marke PROMAT sind witterungs-, temperatur- und korrosionsbeständig · Hebelspannverschlüsse mit 2 gleichschließenden Zylinderschlössern und Bohrungen für Plomben oder Vorhängeschloss · staub- und spritzwassergeschützt durch umlaufende Gummidichtung im Rahmenprofil · mit Federfallgriffen, kunststoffummantelt · stabiler Deckel · Temperaturbereich: -40 °C bis +180 °C



Inhalt [l]	Gewicht [kg]	Außenmaße L x B x H [mm]	Art.-Nr.	EUR	KS
29	2,9	430 x 330 x 275	9000 447 950	56,50	PX36
47	3,7	580 x 380 x 275	9000 447 951	68,80	PX36
70	4,4	595 x 390 x 380	9000 447 952	81,20	PX36
90	5,1	780 x 380 x 380	9000 447 953	95,80	PX36
140	7,7	900 x 490 x 380	9000 447 954	113,90	PX36
184	8,5	790 x 560 x 475	9000 447 955	155,30	PX36

Transportbox

aus legiertem Alu-Riffelblech 3 mm · rundum geschweißte Nähte · korrosions-, witterungs- und temperaturbeständig · umlaufende Gummidichtung zum Schutz von Staub und Wasser · stabiler Klappdeckel · selbsteinklappende Sicherheits-Tragegriffe · mit Edelstahl-Scharnieren, Griffen und Verschlüssen · massive Exzenterverschlüsse mit Öse für Vorhangs Schloss (Zubehör) · mit 4 Füßen an der Unterseite zur Befestigung

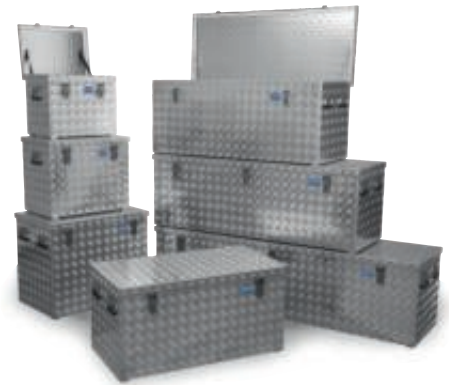
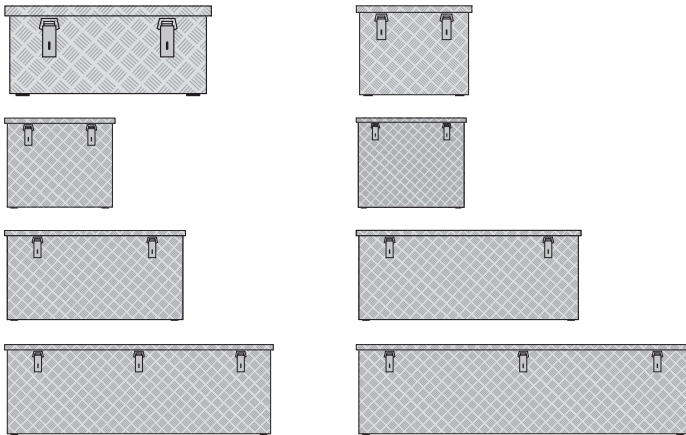

Außenmaße L x B x H [mm]	Inhalt [l]	Art.-Nr.	EUR	KS
622 x 275 x 270	37	9125 448 510	173,00	IX07
522 x 375 x 420	70	9125 448 511	209,00	IX07
622 x 425 x 520	120	9125 448 512	243,00	IX07
772 x 525 x 645	234	9125 448 513	355,00	IX07
1022 x 525 x 520	250	9125 448 514	446,00	IX07
1272 x 525 x 520	312	9125 448 515	525,00	IX07
1522 x 525 x 520	375	9125 448 516	636,00	IX07
1896 x 525 x 520	470	9125 448 517	669,00	IX07

Einhängekorb

mit Griffmulden · passend für Alu-Transportbox 250-470 l · Maße 400 x 400 x 200 mm · ideal für kleines Werkzeug und Zubehör



Lieferung ohne Alu-Transportbox



Lieferung ohne Alu-Transportbox



Lieferung ohne Inhalt bzw. Zubehör



Art.-Nr.	EUR	KS
9125 448 523	43,00	IX07

Rollensatz

bestehend aus 4 Rollen Ø 100 mm · nachträglich montierbar



Ausführung	passend für	Rollen-Ø [mm]	Art.-Nr.	EUR	KS
nachträglich montierbar	Riffelblechbox	100	9125 448 520	50,00	IX07

Palettenfüße

4 Palettenfüße, nachträglich montierbar (inkl. Befestigungsmaterial) · Höhe ca. 100 mm



Art.-Nr.	EUR	KS
9125 448 521	75,00	IX07



Transportbox

aus legiertem Alu-Riffelblech 3 mm · mit schrägem Deckel und seitlichen Türen links und rechts · rundum geschweißte Nähte · korrosions-, witterungs- und temperaturbeständig · umlaufende Gummidichtung zum Schutz von Staub und Wasser · mit Gasdruckdämpfer zum einfachen Öffnen des Deckels · selbsteinklappende Sicherheits-Tragegriffe · mit Edelstahl-Scharnieren, Griffen und Verschlüssen · massive Exzenterverschlüsse mit Öse für Vorhangschloss (Zubehör) · mit 4 Füßen an der Unterseite zur Befestigung



Außenmaße L x B x H [mm]	Inhalt [l]	Art.-Nr.	EUR	KS
1700 x 700 x 750/850	883	9125 448 530	849,00	IX07



Werkzeugablageseit

passend für Riffelblechbox 883 l
Lieferumfang: 2 Bodenplatten (9 mm Siebdruckplatten), 1 Trennwand, Befestigungsmaterial

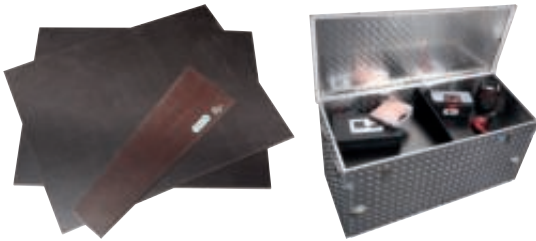

Art.-Nr.	EUR	KS
9125 448 522	72,00	IX07



Werkzeugbox

aus Polyethylen · zum Transport und Aufbewahren von Werkzeugen und Kleinteilen · spritzwassergeschützt durch umlaufende integrierte Dichtung · stapelbar · mit Arretierungsnocken, Staplertaschen, Deckelanschlag und 2 Exzenterverschlüssen



B x T x H [mm]	Inhalt [l]	Farbe	Gewicht [kg]	Tragfähigkeit einzeln [kg]	Tragfähigkeit zweifach gestapelt [kg]	Art.-Nr.	EUR	KS
800 x 600 x 530	150	grau/orange	14	100	100	9197 492 730	222,00	IR24



Werkzeugbox

aus Polyethylen · zum Transport und Aufbewahren von Werkzeugen und Kleinteilen · spritzwassergeschützt durch umlaufende integrierte Dichtung · stapelbar · mit Arretierungsnocken, Staplertaschen, Deckelanschlag und 2 Exzenterverschlüssen



B x T x H [mm]	Inhalt [l]	Farbe	Ausführung	Gewicht [kg]	Tragfähigkeit einzeln [kg]	Tragfähigkeit zweifach gestapelt [kg]	Art.-Nr.	EUR	KS
800 x 600 x 530	150	gelb	-	14	100	100	9197 492 747	239,00	IJ24
800 x 600 x 530	150	gelb	fahrbar	15	100	100	9197 492 748	289,00	IJ24



Werkzeugbox

aus Polyethylen · fahrbar, mit 2 Rollen und Bügelgriff · zum Transport und Aufbewahren von Werkzeugen und Kleinteilen · mit Etikettentasche · spritzwassergeschützt durch umlaufende integrierte Dichtung · stapelbar · mit Arretierungsnocken, Deckelanschlag und 2 Exzenterverschlüssen aus Edelstahl



B x T x H [mm]	Inhalt [l]	Farbe	Ausführung	Gewicht [kg]	Tragfähigkeit einzeln [kg]	Tragfähigkeit zweifach gestapelt [kg]	Art.-Nr.	EUR	KS
800 x 600 x 530	150	grau/orange	fahrbar	15	100	100	9197 492 740	295,00	• IC24

Werkzeugbox

aus Polyethylen · zum Transport und Aufbewahren von Werkzeugen und Kleinteilen · spritzwassergeschützt durch umlaufende integrierte Dichtung · stapelbar · mit Arretierungsnocken, Staplertaschen, Deckelanschlag und 2 Exzenterverschlüssen aus Edelstahl



B x T x H [mm]	Inhalt [l]	Farbe	Gewicht [kg]	Tragfähigkeit einzeln [kg]	Tragfähigkeit zweifach gestapelt [kg]	Art.-Nr.	EUR	KS
1200 x 600 x 540	250	grau/orange	18	200	100	9197 492 741	295,00	• IC24

Werkzeugbox

aus Polyethylen · zum Transport und Aufbewahren von Werkzeugen und Kleinteilen · spritzwassergeschützt durch umlaufende integrierte Dichtung · stapelbar · mit Arretierungsnocken, Staplertaschen, Deckelanschlag und 2 Exzenterverschlüssen (3 Verschlüsse bei Größe 750 l)



9197 492 732



9197 492 733

B x T x H [mm]	Inhalt [l]	Farbe	Ausführung	Gewicht [kg]	Tragfähigkeit einzeln [kg]	Tragfähigkeit zweifach gestapelt [kg]	Art.-Nr.	EUR	KS
1240 x 600 x 570	250	grau/orange	kranbar	33	100	100	9197 492 731	545,00	• IB24
1700 x 840 x 800	750	grau/orange	kranbar, Seitentür B500xH450mm	43	400	200	9197 492 732	1291,00	• IB24
1700 x 860 x 800	750	grau/orange	kranbar	75	200	200	9197 492 733	1199,00	• IB24

Werkzeugbox

aus Polyethylen · zum Transport und Aufbewahren von Werkzeugen und Kleinteilen · spritzwassergeschützt durch umlaufende integrierte Dichtung · stapelbar · mit Arretierungsnocken, Staplertaschen, Deckelanschlag und 2 Exzenterverschlüssen (3 Verschlüsse bei Größe 750 l)



9197 492 752



B x T x H [mm]	Inhalt [l]	Farbe	Gewicht [kg]	Tragfähigkeit einzeln [kg]	Tragfähigkeit zweifach gestapelt [kg]	Art.-Nr.	EUR	KS
1200 x 600 x 540	250	gelb	18	200	100	9197 492 752	322,00	• IR24
1700 x 840 x 800	750	anthrazit	42	400	200	9197 492 755	699,00	• IR24



Werkzeugbox

aus Polyethylen · zum Transport und Aufbewahren von Werkzeugen und Kleinteilen · mit Etikettentasche · spritzwassergeschützt durch umlaufende integrierte Dichtung · stapelbar · mit Arretierungsnocken, Staplertaschen, Deckelanschlag und 2 Exzenterverschlüssen aus Edelstahl



B x T x H [mm]	Inhalt [l]	Farbe	Ausführung	Gewicht [kg]	Tragfähigkeit einzeln [kg]	Tragfähigkeit zweifach gestapelt [kg]	Art.-Nr.	EUR	KS
1200 x 790 x 750	400	grau/orange	mit Etikettentasche	30	250	150	9197 492 742	531,00 ●	IC24



Werkzeugbox

aus Polyethylen · zum Transport und Aufbewahren von Werkzeugen und Kleinteilen · spritzwassergeschützt durch umlaufende integrierte Dichtung · stapelbar · mit Arretierungsnocken, Staplertaschen, Deckelanschlag und 3 Exzenterverschlüssen aus Edelstahl



B x T x H [mm]	Inhalt [l]	Farbe	Gewicht [kg]	Tragfähigkeit einzeln [kg]	Tragfähigkeit zweifach gestapelt [kg]	Art.-Nr.	EUR	KS
1700 x 840 x 800	750	grau/orange	42	400	200	9197 492 743	689,00 ●	IC24



Einlegeschale

für Werkzeugbox · aus PE (Art.-Nr. 9197 492 763 aus Metall)



9197 492 760
Lieferung ohne Inhalt bzw. Zubehör



9197 492 763
Lieferung ohne Inhalt bzw. Zubehör

passend für Inhalt [l]	Länge [mm]	Breite [mm]	Höhe [mm]	Art.-Nr.	EUR	KS
150	730	150	60	9197 492 770	42,00 ●	IJ24
250/400	1130	150	60	9197 492 760	48,00 ●	IJ24
750	1600	150	60	9197 492 761	63,00 ●	IR24
750	670	740	170	9197 492 763	194,00 ●	IR24



Einstellschalen

für Werkzeugbox 150 l · PE · stapelbar · Außenmaße L 430 x B 280 x H 190 mm



Lieferung ohne Inhalt bzw. Zubehör

Art.-Nr.	EUR	KS
9197 492 771	51,00 ●	IJ24

Gummiriefenmatte

für Einlegeschale Metall

CEMO



2

passend für Inhalt [l]	Länge [mm]	Breite [mm]	Art.-Nr.	EUR	KS
750	660	730	9197 492 765	96,50	IB24

Trennwand

für Werkzeugboxen · schwarz · aus Polyethylen

CEMO



Lieferung ohne Inhalt bzw. Zubehör

passend für	Länge [mm]	Art.-Nr.	EUR	KS
Werkzeugbox 150 l	540	9197 492 772	32,70	IJ24
Werkzeugbox 250 l	540	9197 492 766	39,00	IR24
Werkzeugbox 400 l	730	9197 492 775	82,00	IR24
Werkzeugbox 750 l	760	9197 492 767	57,50	IR24

Pritschenbefestigung

für Werkzeugbox

CEMO

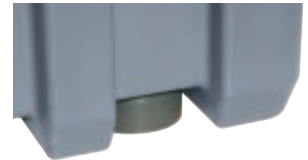

Lieferung ohne Inhalt bzw. Zubehör

passend für	passend für Inhalt [l]	Art.-Nr.	EUR	KS
Werkzeugbox	150 / 250	9197 492 768	99,00	IR24
Werkzeugbox	400	9197 492 774	47,00	IJ24
Werkzeugbox	750	9197 492 769	97,00	IB24

Schaumstoffeinlagenset

für Werkzeugbox 150 l · bestehend aus 1 PUR-Schaumstoffeinlage und 7 PUR-Würfelschaumeinlagen, Würfelgröße L 22 x B 22 x H 50 mm für optimalen Schutz empfindlicher Werkzeuge, Außenmaße komplett L 660 x B 480 x H 400 mm

CEMO



passend für Inhalt [l]	Ausstattung	Art.-Nr.	EUR	KS
150	8-teilig	9197 492 773	97,00	IB24



Zylindervorhangschloss 116 Profi

massiver Messingkörper · Bügel stahlhart · doppelt verriegelt · Präzisions-Schließwerk mit 2 Schlüsseln · hohe Anzahl verschiedener Schließungen · Innenwerk rostfrei · millionenfach bewährte Qualität · Hergestellt in Deutschland

Schlosskörperbreite [mm] verschiedenschließend	Bügelstärke [mm]	Bügelweite [mm]	Bügelhöhe [mm]	Art.-Nr.	EUR	KS
30	5,0	16,0	17,5	3000 250 470	12,80	QC22
40	6,0	23,0	22,0	3000 250 471	15,76	QC22
50	8,0	28,0	27,0	3000 250 472	21,22	QC22



Zylindervorhangschloss 116 HB Profi

stahlharter, hoher Bügel und massiver Messingkörper · doppelt verriegelt · rostfreies Präzisions-Schließwerk für millionenfach bewährte Qualität · hohe Anzahl von Schließungen · gleichschließend lieferbar · Hergestellt in Deutschland



Schlosskörperbreite [mm] verschiedenschließend	Bügelstärke [mm]	Bügelweite [mm]	Bügelhöhe [mm]	VE	Art.-Nr.	EUR	KS
30	5	16	30	5	3322 027 012	15,55 ¹⁾ ▷	QC22
30	5	16	45	1	3322 027 013	16,60	QC22
40	6	23	45	1	3322 027 014	19,29	QC22
40	6	23	60	1	3322 027 015	20,13	QC22
50	8	28	80	1	3322 027 016	27,31	QC22
50	8	28	110	1	3322 027 017	30,21	QC22
50	8	28	180	1	3322 027 018	33,57	QC22
60	10	32	110	1	3322 027 019	42,65	QC22

¹⁾ Preis per St.



Zylindervorhangschloss

rostfreier Edelstahl · Modell 22 Ni 60 mit Bügel aus rostfreiem Edelstahl · Modell 70 mit gehärtetem, verchromtem Bügel



Schlosskörperbreite [mm] verschiedenschließend	Bügelstärke [mm]	Bügelweite [mm]	Bügelhöhe [mm]	VE	Art.-Nr.	EUR	KS
60	8,0	17,0	13,0	5	3324 027 021	24,79 ¹⁾ ▷	QC22
70	10,0	20,0	17,0	1	3324 027 022	27,94 ¹⁾	QC22

¹⁾ Preis per St.



Vorhangschloss 393

bewährtes Zuhaltungs-Schloss · mit starken Rundkopfnieten



Schlosskörperbreite [mm]	Bügelstärke [mm]	Bügelweite [mm]	Bügelhöhe [mm]	Anzahl Schlüssel	VE	Art.-Nr.	EUR	KS
45	6,5	26,0	21,5	2	10	3324 027 030	7,14 ¹⁾ ▷	QC22

¹⁾ Preis per St.

Streugutbehälter

Behälter grau und Deckel orange aus glasfaserverstärktem Kunststoff, UV-beständig, dauerhaft formstabil, korrosionsbeständig, wetterfest · Federverschluss aus Edelstahl und selbstschließend · einfaches Öffnen von außen und innen · Stapelbar mit geschlossenem Deckel für eine platzsparende Lagerung



L x B x H [mm]	Inhalt [l]	Ausführung	Art.-Nr.	EUR	KS
890 x 600 x 640	200	ohne Entnahmeöffnung	9000 491 204	299,00	IX24
1210 x 820 x 670	400	ohne Entnahmeöffnung	9000 491 206	405,00	IX24
1210 x 820 x 670	400	mit Entnahmeöffnung	9000 491 207	475,00	IX24

Streugutbehälter

aus hochfestem, frostbeständigem Kunststoff, HDPE für Temperaturen von -30 °C bis +70 °C · Farbe grün · Deckel orange · mit verzinkten Leisten und Rückfallsicherung · robuste Scharniere verbinden den strapazierfähigen Deckel mit dem Behälter · Verschlussvorrichtung für Vorhängeschloss · aus transporttechnischen Gründen ist der Deckel nicht montiert



Lieferung ohne Vorhängeschloss

L x B x H [mm]	Inhalt [l]	Ausführung	Art.-Nr.	EUR	KS
790 x 605 x 775	210	ohne Entnahmerutsche	9000 491 220	159,00	IX30
945 x 725 x 930	400	ohne Entnahmerutsche	9000 491 224	204,00	IX30



Streugutwagen

Composite-Rahmen · Kunststoffbehälter, gelb · Gummiräder luftbereit mit Winterprofil · mit klappbarem Ständerfuß · für mittlere Streuflächen · Streubreite 1-4 m · 6 Streustufen mit Streumengenregler · Lieferung erfolgt vormontiert



Inhalt [l]	Art.-Nr.	EUR	KS
20	9000 491 259	269,00	IB24



Streugutwagen

Composite-Rahmen · Kunststoffbehälter, gelb · Gummiräder luftbereit mit Winterprofil · mit klappbarem Ständerfuß · für mittlere Streuflächen · Streubreite 1-4 m · 6 Streustufen mit Streumengenregler · Lieferung erfolgt vormontiert



Inhalt [l]	Art.-Nr.	EUR	KS
35	9000 491 260	333,00	IB24



Streugutwagen

Kunststoffbehälter, gelb · **Edelstahlrohrgestell** · Gummiräder luftbereit mit Winterprofil · mit klappbarem Ständerfuß · für mittlere Streuflächen · Streubreite 1-4 m · 3 Streustufen mit Streumengenregler · zusätzlich mit Anti-Verdichtungseinsatz · mit robustem Aluminiumgetriebe und schmierbarem Achslager · **Lieferung erfolgt vormontiert**



Inhalt [l]	Art.-Nr.	EUR	KS
50	9190 491 254	699,00	IC24



Allzweckschaufel

UV-stabilisierte und praktisch bruchfeste Schaufel aus Polypropylen (PP) · geringes Gewicht und hohe Widerstandsfähigkeit · Oberfläche ist nicht haftend und **optimal für den Umgang mit aggressiven Stoffen wie z.B. Streusalz** · D-Griff für ergonomisches und effizientes Arbeiten



Länge [mm]	Blattmaß [mm]	Art.-Nr.	EUR	KS
1050	350 x 260 x 80	9190 491 283	52,50	IX24

Elektroradiator HRO 2009

9 Rippen · schnelle Wärmeentwicklung · Rollen/Transportgriff · An/Aus-Schalter · 3 Schaltstufen: 0,8 kW / 1,2 kW / 2 kW · beleuchteter Wippenschalter · Thermostat für stufenlose Einstellung · Überhitzungsschutz · Kabelaufwicklung · Farbe: hellgrau
Saisonartikel



Heizleistung [kW]	2
Ausführung	ölgefüllt
B x H x T [mm]	460 x 622 x 240
Art.-Nr.	4000 896 881
EUR	104,40
KS	NCBM

Schnellheizer PTF 501

stufenlos regelbares Thermostat · Kaltluft · großes standfestes Gehäuse · mit Tragegriff · Überhitzungsschutz · 2 Schaltstufen: 750 W / 1500 W · Farbe: Metallkoptik
Saisonartikel



(Abbildung ähnlich)

Heizleistung [W]	1500
Netzspannung [V / Hz]	230 / 50
B x H x T [mm]	180 x 262 x 155
Art.-Nr.	4000 896 880
EUR	38,70
KS	NCBM

Frostschutzkonvektor FSK 505

kompaktes elektrisches Kleinheizgerät mit Frostwächterfunktion · ideal zum Beheizen kleiner Räume bis 15 m² und zum Schutz frostgefährdeter Einrichtungen · mit stufenlos regelbaren Raumthermostat 5° C bis +16° C mit Signalleuchte · Wandmontage · tropfwassergeschützt IP 21 · Vorderteil Edelstahl, Seitenteil grauer Kunststoff
Saisonartikel



(Abbildung ähnlich)

Nennaufnahmeleistung [W]	Art.-Nr.	EUR	KS
500	4000 896 879	39,50	NCBM

Heizstrahler HGS 4600/1

Gas-Heizstrahler für 5 kg oder 11 kg Standard-Gasflaschen · rostfreies Gehäuse · stufenlos regelbar · mit manueller Zündung
 Lieferung inkl. Anschlussschlauch, Gasdruckregler und Aufsatzhalterung, ohne Gasflasche
Saisonartikel



Leistung [kW]	3,0 - 4,6
Verbrauch [g/h]	stufenlos regelbar ca. 335
Anschlussdruck [mbar]	50
Zündungsart	manuell
Gewicht [kg]	ca. 2,1
Art.-Nr.	4000 818 061
EUR	47,50
KS	NCBA



Heizstrahler HGS 4400/1 P

Gas-Heizstrahler für 5 kg oder 11 kg Standard-Gasflaschen · rostfreies Gehäuse · stufenlos regelbar · **mit Piezozündung**
Lieferung inkl. Anschluss Schlauch, Gasdruckregler und Aufsatzhalterung, ohne Gasflasche
Saisonartikel

Leistung [kW]	2,6 - 4,4
Verbrauch [g/h]	stufenlos regelbar ca. 320
Anschlussdruck [mbar]	50
Zündungsart	Piezo
Gewicht [kg]	ca. 2,1
Art.-Nr.	4000 818 062
EUR	54,80
KS	NXCB



Gasschlauch

beidseitig 1/4 Zoll Linksgewinde
passend für Infrarot-Heizstrahler Art.-Nr. 4000 818 200
Saisonartikel

Länge [cm]	Gewicht [kg]	Art.-Nr.	EUR	KS
ca. 40	ca. 0,085	4000 818 210	7,05	NUDV



Druckregler Standard

50 mbar · für Kleinflaschen bis 11 kg
passend für Infrarot-Heizstrahler Art.-Nr. 4000 818 061 und 4000 818 062
Saisonartikel

Leistung [kg/h]	Gewicht [kg]	Art.-Nr.	EUR	KS
1,5	ca. 0,25	4000 818 220	10,70	NUDV



Gasheizer Blue Flame

der umweltfreundliche Gas-Heizofen Blue Flame 4200 Watt (mit Thermostat und Piezozündung) überzeugt durch seine starke Heizleistung bei niedrigem Verbrauch · Ideal zum Beheizen von Gartenlauben, Vorzelten und überdachten Terrassen sowie in allen anderen gut belüfteten Bereichen im wettergeschützten Außenbereich · Gasflaschengröße 5 kg oder 11 kg (Füllgewicht)

Heizleistung [kW]	2,1 - 4,2
Geräte-Anschlussdruck [bar]	0,05
Geräte-Anschlusswert [kg/h]	max 0,33
Gewicht [kg]	11
L x B x H [mm]	400 x 290 x 740
Art.-Nr.	4000 818 286
EUR	142,00
KS	PXBA



Gasheizer Premium Cabinet

designorientierter Gas-Heizofen in Edelstahloptik mit geschlossenem Flaschenaufstellraum, stufenlos regelbar (Raumtemperatur 7-30°Grad) mit Piezozündung · Verbrennung erfolgt über einen robusten Edelstahlbrenner · Gasflaschengröße 5 kg oder 11 kg (Füllgewicht)

Heizleistung [kW]	4,2
Geräte-Anschlussdruck [bar]	0,05
Geräte-Anschlusswert [kg/h]	max 0,305
Gewicht [kg]	11
L x B x H [mm]	400 x 400 x 740
Art.-Nr.	4000 818 287
EUR	272,00
KS	PXBA

IP44

Gasheizer REF 10

komplett mit Druckminderer, 1,5 m Gasschlauch und Notabschaltung · Heizstufen fest eingestellt · Überhitzungsschutz

Luftleistung [m³/h]	500
Heizleistung [kW]	10
Geräte-Anschlussdruck [bar]	0,3
Geräte-Anschlusswert [kg/h]	0,81
Netzspannung [Hz]	230 / 50 V/
Nennaufnahmeleistung [W]	28
Gewicht [kg]	4,2
L x B x H [mm]	330 x 210 x 320
Art.-Nr.	4000 818 288
EUR	112,00
KS	PXBA



2

IP44

Gasheizer REF 15

komplett mit Druckminderer, 1,5 m Gasschlauch und Notabschaltung · Heizstufen fest eingestellt · Überhitzungsschutz

Luftleistung [m³/h]	500
Heizleistung [kW]	16
Geräte-Anschlussdruck [bar]	0,5
Geräte-Anschlusswert [kg/h]	1,22
Netzspannung [Hz]	230 / 50 V/
Nennaufnahmeleistung [W]	28
Gewicht [kg]	4,5
L x B x H [mm]	380 x 210 x 320
Art.-Nr.	4000 818 289
EUR	139,00
KS	PXBA



IP44

Gasheizer REF 30 A

komplett mit Druckminderer, 1,5 m Gasschlauch und Notabschaltung · regulierbar von 21 kW bis 30 kW · Überhitzungsschutz

Luftleistung [m³/h]	1400
Heizleistung [kW]	30
Geräte-Anschlussdruck [bar]	1,5
Geräte-Anschlusswert [kg/h]	1,48-2,16
Netzspannung [Hz]	220-240 V/50
Nennaufnahmeleistung [W]	75
Gewicht [kg]	7,8
L x B x H [mm]	570 x 270 x 400
Art.-Nr.	4000 818 290
EUR	215,00
KS	PXBA

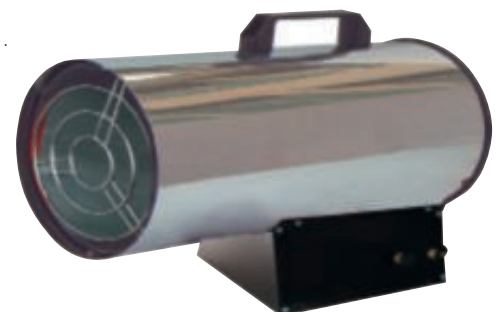



4000 896 945



4000 896 946

Gasheizer PGM

service- und wartungsfreundlich · stufenlose Leistungsregelung · 100% Nutzeffekt · leicht zu transportieren · wärmedämmendes Doppelgehäuse aus verzinktem Stahlblech, pulverbeschichtet

Modell	PGM 30	PGM 60
Luftleistung [m³/h]	725	1310
Heizleistung [kW]	10-26	25-55
Geräte-Anschlussdruck [bar]	1,5	1,5
Netzspannung [V / Hz]	230 / 50	230 / 50
Gewicht [kg]	12	20
L x B x H [mm]	450 x 260 x 410	650 x 260 x 510
Art.-Nr.	4000 896 945	4000 896 946
EUR	411,00	710,00
KS	NXDC	NXDC



4200 000 265

Propangasheizautomat PGT

vollautomatische Steuerung über Raumthermostat optional · Mehrflaschen-Set zum Anschluss mehrerer Gastflaschen optional · stufenlose Leistungsregelung · wärmedämmendes Doppelgehäuse aus verzinktem Stahlblech, pulverbeschichtet

die schnelle Punktbeheizung für drinnen und draußen · für Handwerker am Bau, den Arbeitsplatz in gut belüfteten Werkhallen, für Landwirte und Gärtner · bewährt in der Landwirtschaft und im Erwerbsgartenbau
Lieferumfang: Gasschlauch · Druckregler · Schlauchbruchsicherung

Modell	PGT 30	PGT 60	PGT 100
Luftleistung [m³/h]	725	1310	3260
Brennstoff	Flüssiggas	Flüssiggas	Flüssiggas
Geräte-Anschlusswert [kg/h]	0,78 - 2	1,95 - 4,27	3,9 - 7,8
Stromversorgung [V / Hz]	230 / 1-50	230 / 1-50	230 / 1-50
Gewicht [kg]	12	20	47
Art.-Nr.	4200 000 265	4200 000 266	4200 000 267
EUR	598,00	890,00	1495,00
	•	•	•
KS	NRDC	NRDC	NRDC



Feuchtraumthermostat REMKO/RT-5

steckerfertig · geringe Schaltdifferenz · Schutzart IP 54 · inklusive Schutzvorrichtung aus lackiertem Stahlblech · 10 m Feuchtraumkabel · Anschlussstecker

passend für	Schutzart	Art.-Nr.	EUR	KS
Gerätetyp	IP54	4200 000 268	189,00 •	NXDC



Öl-Heizautomat REMKO ATK 25

mit eingebautem Ölbrenner und Tank · mit Abgasanschluss · das Gerät ist schnell installiert · aufwendige Montage von Tankleitungen entfällt · die Abgase werden separat abgeführt, dadurch wird der zu beheizende Raum mit sauberer Warmluft versorgt
 technisch optimierter, eingebauter Ölbrenner im Hochdrucksystem für Heizöl EL oder Diesel
 verbesserte Luftführung
 Edelstahl-Brennkammer
 integrierter Öltank
 automatische Steuerung mit Thermostatanschluss
 Anschluss von Warmluftschläuchen zur optimalen Luftverteilung
 der Heizluftautomat ist handlich konstruiert und eignet sich für häufig wechselnde Einsatzorte



Modell	ATK 25
Luftleistung [m³/h]	1080
Brennstoff	Heizöl EL/Diesel
Brennstoffverbrauch [l/h]	max. 2,51
Nennwärmeleistung [kW]	22,5
Tankinhalt [l]	40
Stromversorgung [V / Hz]	230 / 1-50
Abgasstutzen Ø [mm]	150
Gewicht [kg]	68
Art.-Nr.	4200 000 253
EUR	2090,00
KS	NXDC

Öl-/Gas-Heizautomat REMKO CLK

mit separatem Brenner · Gebläse-Ölbrenner, Markenfabrikat, minutenschnell austauschbar · elektrische Ölvorwärmung · äußerst geringe Abgasverluste, dadurch hoher feuerungstechnischer Wirkungsgrad und optimale Wirtschaftlichkeit · Steckeranschluss für raumthermostatische Steuerung · Gabelstapler-Aufnahmeschienen (optional) · geschlossene Brennverkleidung
 die Heizautomaten der Baureihe CLK bringen bei plötzlichem Kälteeinbruch oder unaufschiebbaren Terminarbeiten die nötige Wärme an die gewünschten Stellen · **ideal zum Beheizen von Werkstätten, Ausstellungsräumen und Hallen** · auch für Fest- und Ausstellungszelte gut einsetzbar



Modell	CLK 30	CLK 50	CLK 70	CLK 120	CLK 150	CLK 170-RV
Luftleistung [m³/h]	1760	3050	4920	7050	9710	10340
Nennaufnahmeleistung [W]	max. 370	max. 420	max. 860	max. 1800	max. 1900	max. 3400
Nennwärmeleistung [kW]	26,5	42	62	105	138	144
Nennstrom [A]	max. 1,8	max. 2,0	max. 4,0	max. 6,0	max. 8,8	max. 8,4
Brennstoff	Heizöl EL/Diesel	Heizöl EL/Diesel	Heizöl EL/Diesel	Heizöl EL/Diesel	Heizöl EL/Diesel	Heizöl EL/Diesel
Luftausblas Ø [mm]	300	300	400	500	500	500
Abgasstutzen Ø [mm]	150	150	150	200	200	200
Stromversorgung [V / Hz]	230 / 1-50	230 / 1-50	230 / 1-50	230 / 1-50	230 / 1-50	400 / 3-N 50
Gewicht mit Brenner [kg]	126	132	172	296	312	375
Art.-Nr.	4200 000 254	4200 000 255	4200 000 256	4200 000 257	4200 000 258	4201 010 170
EUR	3740,00	4190,00	4980,00	6320,00	6980,00	8090,00
KS	NXDC	NXDC	NXDC	NXDC	NXDC	NXDC



Heizölkanne

anthrazit · Kunststoff · mit Schraubverschluss, ohne Dichtung

Fassungsvermögen [l]	Art.-Nr.	EUR	KS
10	4000 819 688	11,00	NCBH



Elektroheizer

robust, sicher und zuverlässig · vollautomatischer Betrieb · keine Leistungsverluste, der gesamte Strom wird in Wärme umgesetzt · sparsamer Stromverbrauch · geräuscharmer Betrieb · leicht zu transportieren · Heizelemente aus Edelstahl



4000 896 943



4000 896 944

Modell	ELT 3-2	ELT 9-6
Luftleistung [m³/h]	350	600
Heizleistung [kW]	2,2 / 3,2	2x 4,5
Netzspannung [V / Hz]	230 / 50	400 / 50
Stromaufnahme [A]	13,9	13,2
Nennwärmeleistung [kW]	3,2	9
Stecker	Schutzkontakt	CEE 5-polig 16 A
Gewicht [kg]	6,8	14,7
L x B x H [mm]	400 x 200 x 335	510 x 300 x 455
Art.-Nr.	4000 896 943	4000 896 944
EUR	359,00	720,00
KS	NXDC	NXDC



Elektroheizautomat REMKO ELT

Heizelemente auch Edelstahl
 umweltfreundlich
 geräuscharmer Betrieb
 leicht zu transportieren
 vollautomatischer Betrieb
 Raumthermostat optional
 schnelle, effektive Wärme überall, wo sie gebraucht wird: im Partyzelt, beim Ausfall der Heizanlage etc. · vielseitige Einsatzmöglichkeiten auch in nicht gelüfteten Räumen



Modell	ELT 10-6	ELT 18-9	ELT 18-S für Schlauchbetrieb	ELT 2-1
Luftleistung [m³/h]	750	1000	1600	250
schaltbare Heizleistung [kW]	3 x 3,5	3 x 6	3 x 6	1 x 2,2
Nennwärmeleistung [kW]	10,5	18	18	2,2
Nennstrom [A]	max. 14,90	max. 27,50	max. 27,80	max. 9,5
Stromversorgung [V / Hz]	400 / 3-N/50	400 / 3-N/50	400 / 3-N/50	230 / 1-50
Gewicht [kg]	20,0	27,4	28,7	6,0
Art.-Nr.	4200 000 260	4200 000 261	4200 000 262	4201 010 137
EUR	860,00	1090,00	1350,00	198,00
	●	●	●	●
KS	NRDC	NRDC	NRDC	NRDC

IP44

Elektroheizer

für die Beheizung von Lager- und Werkhallen, Bootsschuppen, Garagen, Baucontainern etc. · pulverbeschichtetes Stahlblechgehäuse mit isoliertem Tragegriff · stufenloser Thermostat und kräftiger Ventilator für gleichbleibende Temperatur · Heizelemente gekapselt und rostfrei · Überlastschutz durch Thermoventilator verhindert Überlastung · 2 bzw. 3 Stufenschalter für verschiedene Heizstufen

Saisonartikel

Modell	IFH01-20H	IFH01-33H	IFH03-90	IFH03-150
Luftleistung [m³/h]	250	476	708	1300
Heizleistung [kW]	1 / 2	1,65 / 3	4,5 / 9	5 / 10 / 15
Netzspannung [V / Hz]	230 / 50	220-240 / 50-60	380-400 / 50-60	380-400 / 50-60
Stromaufnahme [A]	8,7	14,3	16	32
Gewicht [kg]	4,2	5,6	9,4	13,8
L x B x H [mm]	210 x 200 x 280	250 x 250 x 390	320 x 380 x 515	410 x 330 x 540
Art.-Nr.	4000 896 904	4000 896 905	4000 896 907	4000 896 908
EUR	65,00	87,00	175,00	296,00
KS	NCAM	NCAM	NCAM	NCAM



4000 896 905



4000 896 907

Elektroheizer DE2XL

2-stufig regelbare Heizleistung · stufenlose Temperaturregelung (von + 5°C bis + 40°C) · keramisches PTC-Heizelement · Temperaturbegrenzung mit automatischer Rückstellung und Überhitzungsschutz · zusätzliche Lüftungsfunktion · stapelbar · Motor mit Kugellager · robustes Gehäuse mit Ecken- und Kantenschutz

Modell	DE2XL
Luftleistung [m³/h]	90
Netzspannung [V / Hz]	230 / 50
Stromaufnahme [A]	8,7
Nennwärmeleistung [kW]	1-2
Gewicht [kg]	2,8
L x B x H [mm]	185 x 180 x 280
Art.-Nr.	4200 001 733
EUR	99,00
KS	NCUY

HEYLO



Elektroinfrarotstrahler EST

wohlige Wärme aus der Steckdose · bauseits Absicherung 16 A tr. · ideal für Arbeiten in Rohbauten und Werkstätten · für Wochenmärkte und Terrassen

Modell	EST
Nennwärmeleistung [kW]	2
Stecker	Netzkabel mit Stecker
Spannung [V / Hz]	230 / 50
Stromaufnahme [A]	9,1
Gewicht [kg]	10
Art.-Nr.	4201 010 139
EUR	272,00
KS	NRDC

REMKO





Luftentfeuchter LTE

ortsveränderlicher Luftentfeuchter zur wirtschaftlichen Raumtrocknung im Dauereinsatz · stabiles Gehäuse mit Kugelgelagerten Rädern und ergonomischem Griff · bequem zu transportieren · stapelbar · vollautomatische Steuerung · Kondensatbehälter mit integrierter Überlaufsicherung und Schlauchanschlussstutzen
serienmäßig mit Kugelgelagerten Rädern, ergonomischem Griff, elektronischer Startsicherung, Betriebsstundenzähler, Heißgasabtauung, Hygrostat sowie Raumtemperaturfühler



4201 010 167



4000 896 947



4201 010 169



Modell	LTE 50	LTE 60	LTE 80	LTE 120
Nennaufnahmeleistung [W]	630	760	910	1380
Einsatztemperaturbereich [°C]	3 - 32	3 - 32	3 - 32	3 - 32
Einsatzfeuchtigkeitsbereich [% r.F.]	40 - 100	40 - 100	40 - 100	40 - 100
Tagesentfeuchtungsleistung max. [l]	51	62	80	116
Luftleistung [m³/h]	380	465	490	960
Inhalt Wassertank [l]	10	10	10	-
Netzspannung [V / Hz]	230 / 50	230 / 50	230 / 50	230 / 50
Stromaufnahme [A]	2,9	3,6	4	6,8
Gewicht [kg]	38	40	45	70
Höhe inkl. Transportbügel [mm]	945	945	945	967
Art.-Nr.	4201 010 167	4000 896 947	4201 010 168	4201 010 169
EUR	1490,00	1853,00	2090,00	2890,00
	●		●	●
KS	NXDC	NXDC	NXDC	NXDC



Luftentfeuchter ALE

einfach, zuverlässig sowie umweltfreundlich trocknen und entfeuchten · hygrostatgesteuert · Kühlmittel · digitales Bedienfeld mit integriertem Betriebsstundenzähler und ständig aktualisierter Luftfeuchtigkeitsanzeige · Transportrollen · Schlauchanschluss · Luftfilter auswaschbar und wiederverwendbar · mit Heißgasabtauung · einstellbar: Dauerbetrieb / Luftfeuchtigkeit in % · Schutzklasse IPX0



Modell	ALE 500 N	ALE 600 N	ALE 800 N
Entfeuchtungsleistung [l/h]	2,1	2,5	3,3
Nennaufnahmeleistung [W]	800	820	870
Einsatztemperaturbereich [°C]	5 - 32	5 - 32	5 - 32
Tagesentfeuchtungsleistung max. [l]	50	60	80
Luftleistung [m³/h]	350	680	680
Inhalt Wassertank [l]	5,8	5,8	5,8
Netzspannung [V / Hz]	230 / 50	230 / 50	230 / 50
Gewicht [kg]	30	51,5	54
Art.-Nr.	4000 896 924	4000 896 963	4000 896 920
EUR	743,00	1023,00	1195,00
KS	NCAO	NCAO	NCAO



Luftentfeuchter LE 2055 we

das Gerät schaltet sich automatisch ab, wenn der Wassertank voll ist · automatische Neustart-Funktion · für Raumgrößen von 30-35 m² · Entfeuchtungs LED-Anzeige · mit Abwasserschlauch



Modell	LE 2055 we
Entfeuchtungsleistung [l/h]	0,8
Nennaufnahmeleistung [W]	450
Tagesentfeuchtungsleistung max. [l]	20
Luftleistung [m ³ /h]	180
Inhalt Wassertank [l]	5,5
Netzspannung [V / Hz]	220-240 / 50
Gewicht [kg]	18
Art.-Nr.	4000 896 940
EUR	187,00
KS	NXFX

Luftentfeuchter LE 66004 we

das Gerät schaltet sich automatisch ab, wenn der Wassertank voll ist · automatische Neustart-Funktion · für Raumgrößen von 55-65 m² · 24 h Timer · Geräuscharm (49 dB(A))



Modell	LE 66004 we
Entfeuchtungsleistung [l/h]	2,5
Nennaufnahmeleistung [W]	750
Tagesentfeuchtungsleistung max. [l]	60
Luftleistung [m ³ /h]	360
Inhalt Wassertank [l]	7
Netzspannung [V / Hz]	220-240 / 50
Gewicht [kg]	20
Art.-Nr.	4000 896 942
EUR	348,00
KS	NXFX

Ventilator

3 Leistungsstufen (Art.-Nr. 4000 896 964 + 4000 896 965: 2 Leistungsstufen) · 3 Kunststoff Flügelblätter · oszillierend · Kabellänge 1,5 m



Nennaufnahmeleistung [W]	Netzspannung [V / Hz]	Farbe	Ø [mm]	Art.-Nr.	EUR	KS
25	220-240 / 50	weiß	230	4000 896 964	21,00	NKFX
25	220-240 / 50	schwarz	230	4000 896 965	21,00	NKFX
35	220-240 / 50	weiß	300	4000 896 927	22,50	NKFX
35	220-240 / 50	schwarz	300	4000 896 949	22,60	NKFX
50	220-240 / 50	weiß	400	4000 896 966	23,50	NKFX
50	220-240 / 50	schwarz	400	4000 896 967	23,50	NKFX

Standventilator

3 Leistungsstufen · 3 Kunststoff Flügelblätter · höhenverstellbar (125 cm) · fester Stand · einfache Bedienung · Oszillation (zur besseren Luftverteilung) · einfache Montage



Nennaufnahmeleistung [W]	50	50
Netzspannung [V / Hz]	220-240 / 50	220-240 / 50
Farbe	weiß	schwarz
Ø [mm]	400	400
Art.-Nr.	4000 896 928	4000 896 961
EUR	29,50	29,80
KS	NKFX	NKFX



Turmventilator VS 34569 we

3 Leistungsstufen · hochwertiger Kunststoffkörper · einfache Montage · oszillierend · **ohne Fernbedienung**

Nennaufnahmeleistung [W]	45
Netzspannung [V / Hz]	220-240 / 50
Farbe	weiß
Art.-Nr.	4000 896 962
EUR	36,20
KS	NKFX



Bodenventilator VB 37057 ch

Vollmetall Gehäuse · solide Konstruktion für eine hohe Performance · fester Standfuß

Nennaufnahmeleistung [W]	70
Netzspannung [V / Hz]	220-240 / 50
Farbe	Metall / Chrom
Ø [mm]	350
Art.-Nr.	4000 896 930
EUR	53,60
KS	NXFX



Axial-Ventilator RAV 35

2 Ventilatorstufen für die optimale Luftmenge · mit integriertem Betriebsstundenzähler · kompakt und leistungsstark · Gehäuse aus Kunststoff für hohe Robustheit · wartungsarm



Nennaufnahmeleistung [W]	750
Netzspannung [V / Hz]	230 / 50
Farbe	grün
Art.-Nr.	4000 896 948
EUR	311,00
KS	NXDC



Staubsaack

optimales Filtern von Staubpartikeln bei Bauarbeiten mit dem Staubsaack für den Hochleistungs-Ventilator RAV 35 Art. 4000 896 948 · inkl. Spannring · Filterklasse M



Art.-Nr.	EUR	KS
4000 896 950	80,40	NXDC



Turbo-Ventilator RTV 20

2 Ventilatorstufen für die optimale Luftmenge · mit integriertem Betriebsstundenzähler · aufstellbar in 3 verschiedenen Positionen (0°, 45° und 90°) · kompakt und leistungsstark · Gehäuse aus Kunststoff für hohe Robustheit · wartungsarm



Nennaufnahmeleistung [W]	500
Netzspannung	230 V / 50 Hz
Farbe	grün
Art.-Nr.	4000 896 951
EUR	261,00
KS	NXDC

Turbo-Ventilator RTV 35

2 Ventilatorstufen für die optimale Luftmenge · mit integriertem Betriebsstundenzähler und 6A Netzsteckdose · aufstellbar in 3 verschiedenen Positionen (0°, 45° und 90°) · kompakt und leistungsstark · Gehäuse aus Kunststoff für hohe Robustheit · wartungsarm



Nennaufnahmeleistung [W]	770
Netzspannung [V / Hz]	230 / 50
Farbe	grün
Art.-Nr.	4000 896 952
EUR	324,00
KS	NXDC

Klimagerät MKT ECO

kompakte Bauweise · Umluftventilator in 3 Stufen regelbar · Temperatur stufenlos einstellbar · Bedienung direkt am Gerät oder über eine Infrarot-Fernbedienung · flexibel einsetzbar durch Transportrollen · Abluftschlauchlänge 1500 mm · Abluftschlauch-Ø 150 mm
Farben: weiß / S-Line silber
Lieferumfang: Infrarot-Fernbedienung, Abluftschlauch mit Fensterdüse

Saisonartikel



Modell	MKT 255 ECO	MKT 295 ECO	MKT 255 ECO S-Line	MKT 295 ECO S-Line
Kühlleistung [kW]	2,6	2,9	2,6	2,9
Luftvolumenstrom [m³/h]	325	340	325	340
Entfeuchtungsleistung [l/h]	2,5	3	2,5	3
Einsatzbereich [m³]	80	90	80	90
Netzspannung [V / Hz]	230 /50	230 /50	230 /50	230 /50
Leistungsaufnahme [W]	1000	1100	1000	1100
Gewicht [kg]	30,5	32	30,5	32
Art.-Nr.	4000 896 953	4000 896 954	4000 896 957	4000 896 958
EUR	473,00	535,00	489,00	551,00
KS	NRDC	NRDC	NRDC	NRDC

Raumklimagerät

kompakte Bauweise · Umluftventilator in 3 Stufen regelbar · Temperatur stufenlos einstellbar · Bedienung direkt am Gerät oder über eine Infrarot-Fernbedienung · flexibel einsetzbar durch Transportrollen · Abluftschlauchlänge 1500 mm · Abluftschlauch Ø 150 mm
Farben: weiß / S-Line silber
Lieferumfang: Infrarot-Fernbedienung, Abluftschlauch mit Fensterdüse

Saisonartikel



Modell	RKL 300 ECO	RKL 360 ECO	RKL 300 ECO S-Line	RKL 360 ECO S-Line
Kühlleistung [kW]	3,1	3,5	3,1	3,5
Luftvolumenstrom [m³/h]	410	410	410	410
Entfeuchtungsleistung [l/h]	1,14	1,65	1,14	1,65
Einsatzbereich [m³]	90	100	90	100
Netzspannung [V / Hz]	230 /50	230 /50	230 /50	230 /50
Leistungsaufnahme [W]	1000	1200	1000	1200
Gewicht [kg]	38,0	38,0	38,0	38,0
Art.-Nr.	4000 896 955	4000 896 956	4000 896 959	4000 896 960
EUR	648,00	698,00	667,00	716,00
KS	NRDC	NRDC	NJDC	NRDC



Fensterabdichtung HAS_01 we

reduziert den Eintritt von warmer Luft in den Raum · verwendbar für alle gängigen Klimageräte und Fenster bzw. Türen mit 400 cm Umlauf · inklusive Klebeband mit Klettbandverschluss · Gewicht: 0,5 kg

Länge [cm]	Breite [cm]	Farbe	Art.-Nr.	EUR	KS
400	50	weiß/grau	4000 896 939	23,00	NXFX



Staubschutz-System DCS-PV 3000

Komplettsystem · Raumabsaugung mit Unterdruckabschottung
Bestehend aus:

Ventilator PowerVent 3000, Staubsack M-Klasse, 7,60 m-Luftschlauch, Befestigungsschelle, Schlauchadapter



passend für [mm]	Art.-Nr.	EUR	KS
680-830	4201 010 159	1379,00	NCUY



Hochdruckreiniger HD 5/15 CX Plus + FR Classic

unbeheizt · automatische Druckentlastung · Messing-Zylinderkopf · stehender und liegender Betrieb · einfahrbarer Schubbügel und integrierter Tragegriff · Zubehöraufbewahrung · Anti-Verdreh System (AVS)

Lieferumfang: 15 m Hochdruckschlauch mit Schlauchtrommel, Easy-Press-Handspritzpistole mit Softgripeinlage, Dreckfräser, Dreifachdüse, Edelstahl-Strahlrohr 840 mm, Flächenreiniger FR Classic



Fördermenge [l/h]	500
Arbeitsdruck [bar]	150
Zulauftemperatur max. [°C]	60
Nennaufnahmeleistung [kW]	2,8
Netzspannung	230 V / 50 Hz
Gewicht [kg]	27,9
L x B x H [mm]	380 x 370 x 930

Art.-Nr.	4687 112 013
EUR	750,00
	●
KS	MQ07



Hochdruckreiniger HD 5/15 UX

beheizt · mobiles Einstiegsmodell · platzsparendes Uprightdesign · Abgastemperaturüberwachung

Lieferumfang: 15 m Hochdruckschlauch mit Schlauchtrommel, EASY!Force Advanced Handspritzpistole, Strahlrohr 840 mm



Fördermenge [l/h]	450
Arbeitsdruck [bar]	150
Zulauftemperatur max. [°C]	80
Nennaufnahmeleistung [kW]	2,7
Netzspannung	230 V / 50 Hz
Gewicht [kg]	76
L x B x H [mm]	620 x 620 x 1160

Art.-Nr.	4687 112 001
EUR	1940,00
	●
KS	MQ07

Hochdruckreiniger HD 5/17 CX Plus

unbeheizt · Zubehöraufbewahrung am Gerät · Messing-Zylinderkopf und automatische Druckentlastung · auf Knopfdruck einfahrbare Schubdügel · für stehenden und liegenden Betrieb

Lieferumfang: 15 m Hochdruckschlauch mit Schlauchtrommel, EASY!Force Handspritzpistole, Strahlrohr 840 mm, manuelle Dreifachdüse, Dreckfräser



Fördermenge [l/h]	480
Arbeitsdruck [bar]	170
Zulauftemperatur max. [°C]	60
Nennaufnahmeleistung [kW]	3
Netzspannung	230 V / 50 Hz
Gewicht [kg]	27,5
L x B x H [mm]	370 x 370 x 930
	
Art.-Nr.	4687 112 000
EUR	745,00
KS	MC09

Hochdruckreiniger HD 7/14-4 M

unbeheizt · automatische Druckentlastung · 4-poliger, langsam laufender Motor · stehender und liegender Betrieb · auf Knopfdruck einfahrbare Schubdügel · EASY!Force Hochdruckpistole und EASY!Lock-Schnellverschlüsse · Druckabschaltung · PVH Exklusivmodell

Lieferumfang: 10 m Hochdruckschlauch, Handpistole, Strahlrohr 840 mm, Powerdüse



Fördermenge [l/h]	700
Arbeitsdruck [bar]	140
Zulauftemperatur max. [°C]	60
Nennaufnahmeleistung [kW]	3,4
Netzspannung	230 V / 50 Hz
Gewicht [kg]	37
L x B x H [mm]	400 x 455 x 700
	
Art.-Nr.	4687 112 027
EUR	1170,00
KS	MC09

Hochdruckreiniger HDS 8/18-4 CX

beheizt · Kompaktklasse mit langlebiger Gerätetechnik und umfangreicher Ausstattung · wassergekühlter, langlebiger 4-poliger Elektromotor · Eco-Efficiency Stufe reduziert den Brennstoffverbrauch bis zu 20 % · große Fahrräder mit Lenkrolle · Schubdügel · Ein-Knopf-Wahlschalter · drei Kolben-Axialpumpe mit Edelstahlkolben · Messingzylinderkopf · Softdämpfungssystem · SDS System, Servo Control, AVS · max. Temperatur 80/15 °C

Lieferumfang: 15 m Hochdruckschlauch mit Schlauchtrommel, Easy-Press-Pistole, Edelstahlrohr 1050 mm, Powerdüse, Dampfdüse



Fördermenge [l/h]	300/800
Arbeitsdruck [bar]	30-180
Nennaufnahmeleistung [kW]	6
Netzspannung	400 V / 50 Hz
Gewicht [kg]	122,8
L x B x H [mm]	1250 x 650 x 920
	
Art.-Nr.	4687 112 060
EUR	3190,00
	●
KS	MQ07



Nass- und Trockensauger NT 30/1 Tact Te L

automatisches Tact-Filterabreinigungssystem · Gerätesteckdose mit Ein-/Ausschaltautomatik · Antistatikvorbereitung · stoßfester Umlaufschutz · Eco-Filterssystem · Abschaltautomatik · Schubbügel · ölbeständiger Ablassschlauch
Lieferumfang: Saugschlauch 4 m / DN 35 mm, Metall-Saugrohre 2 x 0,55 m, Nass-/Trockenbodendüse 360 mm, Fugendüse, Anschlussmuffe für E-Werkzeuge, PES-Flachfilter, Vliesfiltersack

Luftmenge [l/min]	4440
Unterdruck [mbar]	254
Nenaufnahmeleistung [W]	1380
Behältervolumen [l]	30
Schalldruckpegel [dB(A)]	69
Kabellänge [m]	7,5
Netzspannung	220-240 V / 50-60 Hz
Gewicht [kg]	14
L x B x H [mm]	560 x 370 x 580
Art.-Nr.	4687 212 006
EUR	549,00
	•
KS	MQ07



Nass- und Trockensauger NT 50/2 Me Classic Edition

2 kraftvolle Turbinen garantieren eine herausragende Saugleistung · ausgerüstet mit Patronenfilter für ein dauerhaftes Saugen ohne Filtertüte · robustes Fahrgestell · Edelstahlbehälter

Lieferumfang: Saugschlauch 2,5 m / DN 40 mm, Metall-Saugrohr 2 x 0,5 m, Nass-/Trockenbodendüse 360 mm, Fugendüse, Patronenfilter

Luftmenge [l/min]	2 x 3180
Unterdruck [mbar]	225
Nenaufnahmeleistung [W]	max. 2300
Behältervolumen [l]	50
Schalldruckpegel [dB(A)]	76
Kabellänge [m]	7,5
Netzspannung	220-240 V / 50-60 Hz
Gewicht [kg]	17,5
L x B x H [mm]	580 x 510 x 850
Art.-Nr.	4000 897 121
EUR	379,00
KS	MB04

Nass- und Trockensauger NT 50/1 Tact Te L

automatisches Tact-Filterabreinigungssystem · Gerätesteckdose mit Ein-/Ausschaltautomatik · Antistatikvorbereitung · stoßfester Umlaufschutz · Eco-Filterssystem · Abschaltautomatik · Schubbügel · ölbeständiger Ablassschlauch

Lieferumfang: Saugschlauch 4 m / DN 35 mm, Metall-Saugrohre 2 x 0,55 m, Nass-/Trockenbodendüse 360 mm, Fugendüse, Anschlussmuffe für E-Werkzeuge, PES-Flachfilter, Vliesfiltersack

Luftmenge [l/min]	4440
Unterdruck [mbar]	254
Nennaufnahmeleistung [W]	1380
Behältervolumen [l]	50
Schalldruckpegel [dB(A)]	68
Kabellänge [m]	7,5
Netzspannung	220-240 V / 50 Hz
Gewicht [kg]	18,3
L x B x H [mm]	640 x 370 x 1045
Art.-Nr.	4687 212 007
EUR	749,00
	•
KS	MQ07



2

Nass- und Trockensauger NT 48/1

bei diesem Gerät handelt es sich um einen äußerst robusten, funktionellen und leistungsstarken Nass-/Trockensauger mit optimalen ergonomischen Eigenschaften, bei kompakter Bauweise, der speziell für die besonderen Bedürfnisse von Gebäudereinigern, dem Automotive-Bereich und dem Handwerk entwickelt wurde

Lieferumfang: Saugschlauch 2,5 m, DN 35 Saugrohr, Metall 2 x 0,5 m, Filtertüte Papier, Nass-/Trockenbodendüse 300 mm, Fugendüse, Ablassschlauch, Krümmer, Patronenfilter Papier, Stopplenkrolle

Luftmenge [l/min]	4020
Unterdruck [mbar]	200
Nennaufnahmeleistung [W]	1380
Behältervolumen [l]	48
Schalldruckpegel [dB(A)]	72
Netzspannung	220-240 V / 50-60 Hz
Gewicht [kg]	10,5
L x B x H [mm]	490 x 390 x 780
Art.-Nr.	4687 212 002
EUR	289,00
	•
KS	MQ07

**Nass- und Trockensauger NT 611 Mwf**

mit integrierter Entsorgungspumpe (800 W) für Gewerbe, Gebäudereiniger und Feuerwehren · Sicherheitsausstattung IP68-Stecker und PRCD-K-Schalter · C-Kupplung mit Absperrhahn · integrierte Zubehöraufbewahrung · stoßfester Umlaufschutz · Schubbügel

Lieferumfang: Saugschlauch 4 m / DN 40, Metall-Saugrohre 2 x 0,5 m, Nass-/Trockenbodendüse Alu 370 mm, Fugendüse, Grobfilter für Nasssaugbetrieb

Luftmenge [l/min]	3420
Unterdruck [mbar]	235
Nennaufnahmeleistung [W]	2350
Behältervolumen [l]	55
Schalldruckpegel [dB(A)]	63
Kabellänge [m]	10
Netzspannung	220-240 V / 50-60 Hz
Gewicht [kg]	23
L x B x H [mm]	570 x 430 x 860
Art.-Nr.	4687 212 005
EUR	2470,00
	•
KS	MQ07





Hochdruckreiniger Premium 180-10

für eine robuste und semiprofessionelle Lösung in allen Bereichen · Pumpe mit Aluminiumzylinderkopf · stahlarmierter HD-Schlauch · Automatik Start/Stopp · Wassermengenregulierung · flexibler Kabelhaken · Zubehöraufbewahrung direkt am Gerät · Schnellschlusskupplung mit Anti-Drill-System
Lieferumfang: 10 m Hochdruckschlauch mit Schlauchtrommel, Hochdruckpistole und Strahlrohr, Reinigungsmitteltank, Gentle Düse (Flachstrahl), Rough Düse (Dreckfräse)

Fördermenge [l/h]	610
Arbeitsdruck [bar]	180
Zulauftemperatur max. [°C]	60
Nennaufnahmeleistung [kW]	2,9
Netzspannung	230 V / 50 Hz
Gewicht [kg]	26,8
L x B x H [mm]	390 x 380 x 975
Art.-Nr.	4000 897 264
EUR	562,94
KS	MR05



Hochdruckreiniger MC 4M-160/620 XT

Messingzylinderkopf mit Keramikkolben · druckgesteuertes Regelsystem · Ölbehälter (Pumpe) und Ölstandsanzeige · innovativer Pistolenhalter · drehbarer Kabelhaken · Reinigungsmittelbehälter
Lieferumfang: 15 m Hochdruckschlauch mit Schlauchtrommel, Ergo 2000 Pistole, Universal Plus Strahlrohr mit 4 in 1 Düse

Fördermenge [l/h]	560/620
Arbeitsdruck [bar]	160
Zulauftemperatur max. [°C]	60
Nennaufnahmeleistung [kW]	3
Netzspannung	230 V / 50 Hz
Gewicht [kg]	41
L x B x H [mm]	382 x 382 x 1017
Art.-Nr.	4687 126 003
EUR	1222,00
	●
KS	MR05



Hochdruckreiniger MH 4M-210/1000 PAX

beheizt · Messingzylinderkopf · Keramikkolben · druckgesteuertes Regelsystem · EcoPower Wärmetauscher mit Energiesparmodus · Start/Stopp-Automatik · Service Anzeige · Flammüberwachung · Duo-Motor-System · HD-Reinigungsmittelsystem · Kontroll-/Sicherheitsanzeige im Display
Lieferumfang: 15 m Hochdruckschlauch mit Schlauchtrommel, Ergo 2000 Pistole, Tornado Plus Strahlrohr, Tornado Plus Düse

Fördermenge [l/h]	1000/940
Arbeitsdruck [bar]	210
Zulauftemperatur max. [°C]	40
Nennaufnahmeleistung [kW]	7,2
Netzspannung	400 V / 50 Hz
Gewicht [kg]	149
L x B x H [mm]	1010 x 700 x 980
Art.-Nr.	4687 126 034
EUR	4862,00
	●
KS	MR05

Nass- und Trockensauger AERO 21-01 PC INOX

Push & Clean Filterabreinigung · Blasfunktion · Zubehör- und Werkzeugablage · Multifit-Zubehörsystem · Kabelhalter · Edelstahlbehälter mit Handgriff

Lieferumfang: Saugschlauch 1,9 m / DN 32 mm, Edelstahl-Verlängerungsrohre 2 x 0,5 m, PET-Filterelement, Fugendüse 300 mm, Bodendüse 300 mm, Universaldüse 115 mm, 1 Vliesfiltersack

Luftmenge [l/min]	3600
Unterdruck [mbar]	210
Nennaufnahmeleistung [W]	1250
Behältervolumen [l]	20
Schalldruckpegel [dB(A)]	64
Kabellänge [m]	5
Netzspannung	230 V / 50 Hz
Gewicht [kg]	8,5
L x B x H [mm]	390 x 400 x 525
Art.-Nr.	4000 897 221
EUR	223,00
KS	MR05



2

Nass- und Trockensauger ATTIX 30-01

Zubehör- und Kabelhalterung · Multifit-Zubehörsystem · Silent Power

Lieferumfang: Saugschlauch 3,5 m / DN 32 mm, Alu-Verlängerungsrohre 2 x 0,5 m, PET-Filterelement, Fugendüse 300 mm, Nass-/Trockendüse 300 mm, Vliesfiltersack

Luftmenge [l/min]	3700
Unterdruck [mbar]	250
Nennaufnahmeleistung [W]	1500
Behältervolumen [l]	30
Schalldruckpegel [dB(A)]	59
Kabellänge [m]	7,5
Netzspannung	230 V / 50 Hz
Gewicht [kg]	10
L x B x H [mm]	450 x 380 x 595
Art.-Nr.	4000 897 225
EUR	343,00
KS	MR05



Nass- und Trockensauger ATTIX 30-21 PC

Push & Clean Filterabreinigung · Softstart · Zubehör und Kabelhalterung · Multifit-Zubehörsystem · Silent Power · Gerätesteckdose mit Einschaltautomatik · Drehzahlregulierung

Lieferumfang: Saugschlauch 3 m / DN 32 mm, verchromte Stahl-Verlängerungsrohre 2 x 0,5 m, PET-Filterelement, Fugendüse 300 mm, Bodendüse 400 mm, Vliesfiltersack

Luftmenge [l/min]	3700
Unterdruck [mbar]	250
Nennaufnahmeleistung [W]	1500
Behältervolumen [l]	30
Schalldruckpegel [dB(A)]	59
Kabellänge [m]	7,5
Netzspannung	230 V / 50 Hz
Gewicht [kg]	10
L x B x H [mm]	450 x 380 x 595
Art.-Nr.	4000 897 227
EUR	484,00
KS	MR05





Nass- und Trockensauger ATTIX 44-2L IC Mobile

InfiniClean vollautomatisches Filterabreinigungssystem · Gerätesteckdose mit Einschaltautomatik · Softstart · Drehzahlregulierung · flacher Motorkopf · Multifit-Zubehörsystem

Lieferumfang: Saugschlauch 4 m / DN 32 AS, Edelstahl-Verlängerungsröhre 3 x 0,35 m, gebogenes Edelstahl-Handrohr, Bodendüse 400 mm, Fugendüse 200 mm, Universaldüse 115 mm, PTFE Flachfaltenfilter, Werkzeugadapter antistatisch, Adapterplatte für L-Boxx + Tanos-Systainer

Luftmenge [l/min]	4500
Unterdruck [mbar]	250
Nennaufnahmeleistung [W]	1400
Behältervolumen [l]	42
Schalldruckpegel [dB(A)]	60
Kabellänge [mm]	7,5
Netzspannung	220-240 V / 50-60 Hz
Gewicht [kg]	17,5
L x B x H [mm]	565 x 385 x 650
Art.-Nr.	4687 226 099
EUR	776,00
	•
KS	MR05



Nass- und Trockensauger ATTIX 751-11

kipp- und herausnehmbarer Edelstahlbehälter · Silent Power · Softstart · Gerätesteckdose · Zubehör- und Kabelhalterung · Multifit-Zubehörsystem

Lieferumfang: Saugschlauch 4 m / DN 36 mm, gebogenes Handrohr, PET-Vlies-Filterelement, 5 Papierfiltersäcke, Schrägröhrdüse

Luftmenge [l/min]	3600
Unterdruck [mbar]	230
Nennaufnahmeleistung [W]	1500
Behältervolumen [l]	70
Schalldruckpegel [dB(A)]	57
Kabellänge [m]	7,5
Netzspannung	230 V / 50 Hz
Gewicht [kg]	25
L x B x H [mm]	605 x 580 x 970
	☞
Art.-Nr.	4687 226 002
EUR	904,00
	•
KS	MR05



Sicherheitssauger ATTIX 33-2M IC BG Bau

InfiniClean vollautomatisches Filterabreinigungssystem · Staubklasse M · Gerätesteckdose mit Einschaltautomatik · Softstart · Drehzahlregulierung · Multifit Anschluss-System · **BG-Bau Variante**

Lieferumfang: Saugschlauch 4 m / DN 32 AS, Edelstahl-Verlängerungsröhre 2 x 0,5 m, gebogenes Edelstahl-Handrohr, Bodendüse 360 mm, Fugendüse 200 mm, PTFE Flachfaltenfilter, Werkzeugadapter AS

Luftmenge [l/min]	4500
Unterdruck [mbar]	250
Nennaufnahmeleistung [W]	1400
Behältervolumen [l]	30
Schalldruckpegel [dB(A)]	60
Kabellänge [m]	7,5
Netzspannung	230-240 V / 50-60 Hz
Gewicht [kg]	14,5
L x B x H [mm]	565 x 385 x 520
Art.-Nr.	4000 897 234
EUR	787,00
KS	MR05

Sicherheitssauger ATTIX 44-2H IC

InfiniClean vollautomatisches Filterabreinigungssystem · **Staubklasse H (Asbestzulassung)** · Gerätesteckdose mit Einschaltautomatik · Softstart · Drehzahlregulierung · antistatisch · Multifit Anschluss-System · **BG-Bau Variante**
Lieferumfang: Saugschlauch 4 m / DN 32 AS, Edelstahl-Verlängerungsröhre 2 x 0,5 m, gebogenes Edelstahl-Handrohr, Bodendüse 400 mm, Fugendüse 200 mm, PTFE Flachfilter, Filterelement H-Klasse, Werkzeugadapter AS



Luftmenge [l/min]	4500
Unterdruck [mbar]	250
Nennaufnahmeleistung [W]	1400
Behältervolumen [l]	42
Schalldruckpegel [dB(A)]	60
Kabellänge [m]	7,5
Netzspannung	230-240 V / 50-60 Hz
Gewicht [kg]	16
L x B x H [mm]	565 x 385 x 605
Art.-Nr.	4000 897 261
EUR	1010,00
KS	MR05

Sicherheitssauger ATTIX 751-0H Asbest

Asbestzulassung nach TRGS 519 in Deutschland · Staubklasse L, M und H mit H-Klasse Filterelement · Multifit-Zubehörsystem · antistatisch (vorbereitet) · Softstart · Kipp- und herausnehmbarer Edelstahlbehälter
Lieferumfang: Saugschlauch 3 m / DN 36, gebogenes Handrohr, Gummi-Schrägrohrdüse, Filterelement H-Klasse



Luftmenge [l/min]	3100
Unterdruck [mbar]	230
Nennaufnahmeleistung [W]	1200
Behältervolumen [l]	70
Schalldruckpegel [dB(A)]	57
Kabellänge [m]	7,5
Netzspannung	230 V / 50-60 Hz
Gewicht [kg]	25
L x B x H [mm]	605 x 580 x 970
Art.-Nr.	4687 226 008
EUR	1989,00
	•
KS	MR05

Sicherheitssauger VAC 35 M

iPulse-Technologie für eine punktgenaue, rechtzeitige Filterabreinigung · konstante Saugleistung durch automatische Abreinigung des Filters in nur 3,5 Sekunden · Abreinigung während des Betriebs · einfacher und sauberer Filterwechsel · sichere Staubentsorgung über PE-Staubbeutel · Sanftanlauf und -nachlauf · Drehzahlsteller · Gerätesteckdose · Filter-Kontrollleuchte · antistatisch · Staubklasse M
Lieferumfang: Saugschlauch 5 m / DN 35 AS, Düse, Filterbeutel

Luftmenge [l/min]	4500
Unterdruck [mbar]	280
Nennaufnahmeleistung [W]	1600
Behältervolumen [l]	35
Schalldruckpegel [dB(A)]	69
Kabellänge [m]	8
Netzspannung	230 V / 50 Hz
Gewicht [kg]	15,7
L x B x H [mm]	530 x 400 x 560
Art.-Nr.	8000 249 158
EUR	580,20
	•
KS	MR25





Dieseltankanlage mobil

Einzelankanlage für den mobilen Einsatz im Freien und im Gebäude · zugelassen zum Transport und als Lagerbehälter ohne Auffangwanne nach ADR · doppelwandiger Stahlbehälter mit zwei Kranösen, Staplertaschen und Schutzring für den Armaturaufbau · Stahlbehälter beidseitig feuerverzinkt, mit abschließbarer Pumpenhaube
Lieferumfang: absperrbare Entnahmeleitung R 25,40 (1") mm für den Anschluss der Pumpen, absperrbare Entlüftungsleitung R 12,70 (1/2") mm, absperrbarer Befüllstutzen R 50,80 (2") mm, Peilstab zur Füllstandskontrolle, Flüssigkeitsleckanzeiger



L x B x H [mm]	Spannung [V]	Inhalt [l]	Gewicht [kg]	Art.-Nr.	EUR	KS
960 x 960 x 1500	12	400	216	☛ 9131 465 700	2915,00	● IR24
960 x 960 x 1770	12	600	258	☛ 9131 465 701	3039,00	● IR24
1200 x 1200 x 1820	12	980	305	☛ 9131 465 702	3519,00	● IR24

Zählwerk

für Elektropumpe 230 V, für Diesel-Tankanlage mobil

Art.-Nr.	EUR	KS
☛ 9131 465 729	193,00	● IR24



Elektropumpe

für Diesel-Tankanlage mobil · mit Automatik-Zapfpistole und 4 m Befüllschlauch



Ausstattung	Fördermenge [l/min]	Leistung [V]	Art.-Nr.	EUR	KS
Automatik-Zapfventil	50	12	☛ 9131 465 721	559,00	● IR24
Automatik-Zapfventil	70	24	☛ 9131 465 722	589,00	● IR24



Elektropumpe

für Diesel-Tankanlage Multi Mobil 340 I, mit Automatik-Zapfpistole · Spannung 230 V · Schlauchlänge: 4 m



Ausstattung	Fördermenge [l/min]	Art.-Nr.	EUR	KS
Automatik-Zapfventil	50	☛ 9131 465 723	493,00	● IR24



2

Dieseltankanlage Basic

komplett mit Elektropumpe 230 V und Automatische-Zapfpistole mit Zapfpistolenhalter · 4 m Befüllschlauch · mit integrierter Auffangwanne · mit optischer Leckageanzeige · Befüllanschluss mit TW-Kupplung und Grenzwertgeber · Entlüftungskappe · Füllstandsanzeiger · Entnahmeleitung · mit Klappdeckel, zugelassen zur Aufstellung im Freien · Lieferung erfolgt komplett montiert



L x B x H [mm]	Inhalt [l]	Gewicht [kg]	Art.-Nr.	EUR	KS
800 x 1200 x 1800	1000	150	9130 466 280	2398,00	• IB24
1150 x 1200 x 1800	1500	180	9130 466 281	2625,00	• IB24
1800 x 1200 x 1800	2500	235	9130 466 282	3069,00	• IB24



Dieseltankanlage Premium

komplett mit Elektropumpe 230 V und Automatische-Zapfpistole mit Zapfpistolenhalter · integrierter Schlauchaufroller mit 8 m Befüllschlauch · Zähler K33 · Filter mit Wasserabscheider · mit integrierter Auffangwanne · optische Leckageanzeige · Befüllanschluss mit TW-Kupplung und Grenzwertgeber · Entlüftungskappe · Füllstandsanzeiger · Entnahmeleitung · mit Klappdeckel, zugelassen zur Aufstellung im Freien · Lieferung erfolgt komplett montiert



L x B x H [mm]	Inhalt [l]	Gewicht [kg]	Art.-Nr.	EUR	KS
800 x 1200 x 1800	1000	170	9130 466 283	3219,00	• IB24
1150 x 1200 x 1800	1500	200	9130 466 284	3451,00	• IB24
1800 x 1200 x 1800	2500	255	9130 466 285	3799,00	• IB24



Tankanlage

für AdBlue® · ohne Klappdeckel · komplett mit Elektropumpe 230 V und Automatik-Zapfpistole mit Zapfpistolenhalter · 6 m Befüllschlauch · mit integrierter Auffangwanne · mit optischer Leckageanzeige · Befüllanschluss mit 50,80 mm (2 ") Trockenkupplung · Überfüllsicherung · Füllstandsanzeiger · Lieferung erfolgt komplett montiert



Indoor Basic

L x B x H [mm]	Inhalt [l]	Gewicht [kg]	Art.-Nr.	EUR	KS
1740 x 1150 x 1200	1500	165	9130 466 300	4239,00	IB24



Tankanlage

für AdBlue® · mit Klappdeckel · komplett mit Elektropumpe 230 V und Automatik-Zapfpistole mit Zapfpistolenhalter · 6 m Befüllschlauch · mit integrierter Auffangwanne · mit optischer Leckageanzeige · Befüllanschluss mit 50,80 mm (2 ") Trockenkupplung · Überfüllsicherung · Füllstandsanzeiger · mit Heizlüfter 250 W für den Armaturenbereich · Lieferung erfolgt komplett montiert



Outdoor Basic

L x B x H [mm]	Inhalt [l]	Gewicht [kg]	Art.-Nr.	EUR	KS
1800 x 1150 x 1200	1500	190	9130 466 301	4699,00	IB24



Anschlusschrank Typ A 80

Bestückung:

- 1 Kabeleinführung M 63 mit Zugentlastung
 - 1 Anschlusssicherung als NH 00-Lasttrenner 3-pol. (abgesichert mit 100 A) L1, L2, L3 mit Bolzenanschluss M 8 oder beiliegenden Bügelklemmen bis 35 qmm, N mit Bügelklemme bis 35 qmm
 - 1 Zählerplatz 300x450 mm nach DIN 43870/2, ohne Zähler
 - 1 Abgang als Hauptsicherung NH 00-Lasttrennschalter mit Sicherung 3-pol. (abgesichert mit 80 A), L1, L2, L3 mit Bügelklemmen bis 70 qmm, N mit Bügelklemme bis 35 qmm
 - 1 Kabelauführung M 63 mit Zugentlastung
- Leistung: 55 kVA
 Gewicht: ca. 34 kg
 Gehäuse Nr. 2

NEU: Diese Ausführungen entsprechen den Bestimmungen des Entwurfes der neuen DIN VDE 0100-704, 10/2018



2

Art.-Nr.	EUR	KS
4200 000 955	745,00	• NKUR

Verteilerschrank Typ V 40.1/21-6

Bestückung:

- 2 Kabeleinführungen M 63 mit Zugentlastungen
 - 1 Hauptsicherung als D/02-Neozed-Sicherungslasttrennschalter E18,3/63A (abgesichert mit 40A), absperrbar, L1, L2, L3, N + PE/PEN Aderendhülsenanschluss bis max. 2X5X25 mm²
 - 1 FI-Schalter 40/4/0,03 A, Typ B, allstromsensitiv
 - 2 CEE-Steckdosen 5/16 A, 400 V, 2 Automaten C 16 A, 3-pol.
 - 1 CEE-Steckdose 5/32 A, 400 V, 1 Automat C 32 A, 3-pol.
 - 6 Schukosteckdosen 3/16 A, 230 V, 3 Automaten C 16 A, 1-pol.
- Leistung: 28 kVA
 Gewicht: ca. 29 kg
 Gehäuse Nr. 10.1

NEU: Diese Ausführungen entsprechen den Bestimmungen des Entwurfes der neuen DIN VDE 0100-704, 10/2018



Material	Art.-Nr.	EUR	KS
verzinktes Stahlblech	4200 001 734	1685,00	• NKUR

Verteilerschrank V63.2/211-6

Bestückung:

- 2 Kabeleinführungen M 63 mit Zugentlastungen
 - 1 Hauptsicherung als NH 00-Lasttrennschalter mit Sicherung 3-pol. (abgesichert mit 63 A), absperrbar, Zuleitung L1, L2, L3, N + PE/PEN mit Aderendhülsenanschluss bis max. 2X5X35 mm²
 - 1 FI-Schalter 63/4/0,3 A, Typ B, für CEE-Steckdose 5/63 A
 - 1 FI-Schalter 63/4/0,03 A, Typ B, für weitere Steckdosen
 - 2 CEE-Steckdosen 5/16 A, 400 V, 2 Automaten C 16 A, 3-pol.
 - 1 CEE-Steckdose 5/32 A, 400 V, 1 Automat C 32 A, 3-pol.
 - 1 CEE-Steckdose 5/63 A, 400 V, Vorsicherung über Hauptsicherung
 - 6 Schukosteckdosen 3/16 A, 230 V, 3 Automaten C 16 A, 1-pol.
- Leistung: 44 kVA
 Gewicht: ca. 40 kg

Gehäuse aus verzinktem Stahlblech mit Tragegriffen · verschließbar mittels Vorhängeschloss (bauseits) · Lackierung RAL 2004, orange · Fußgestell feuerverzinkt mit Befestigungsglaschen für Erdnägel

Die Lieferung erfolgt einschl. Sicherungszubehör und Fußgestell

NEU: Diese Ausführungen entsprechen den Bestimmungen des Entwurfes der neuen DIN VDE 0100-704, 10/2018



Material	Art.-Nr.	EUR	KS
verzinktes Stahlblech	4200 001 735	2455,00	• NKUR



Verteilerschrank Typ V 63.2/221-6

Bestückung:

- 2 Kabeleinführungen M 63 mit Zugentlastungen
- 1 Hauptsicherung als NH 00-Lasttrennschalter mit Sicherung 3-pol. (abgesichert mit 63 A), absperbar, Zuleitung L1, L2, L3, N + PE/PEN mit Aderendhülsenanschluss bis max. 2X5X35 mm²
- 1 FI-Schalter 63/4/0,3 A, Typ B, für CEE-Steckdose 5/63 A
- 1 FI-Schalter 63/4/0,03 A, Typ B, für weitere Steckdosen
- 2 CEE-Steckdosen 5/16 A, 400 V, 2 Automaten C 16 A, 3-pol.
- 2 CEE-Steckdosen 5/32 A, 400 V, 2 Automaten C 32 A, 3-pol.
- 1 CEE-Steckdose 5/63 A, 400 V, Vorsicherung über Hauptsicherung
- 6 Schukosteckdosen 3/16 A, 230 V, 6 Automaten C 16 A, 1-pol.

Leistung: 44 kVA

Gewicht: ca. 41 kg

Gehäuse Nr. 3.1

NEU: Diese Ausführungen entsprechen den Bestimmungen des Entwurfes der neuen DIN VDE 0100-704, 10/2018

Material	Art.-Nr.	EUR	KS
verzinktes Stahlblech	4200 001 736	2590,00	• NKUR



Verteilerschrank Typ AV 40.1/21-6

Bestückung:

- 1 Kabeleinführung M 63 mit Zugentlastung
- 1 Anschlusssicherung als NH 00-Lasttrenner 3-pol. (abgesichert mit 50 A) L1, L2, L3 mit Bolzenanschluss M 8 oder beiliegenden Bügelklemmen bis 35 qmm, N+PE mit 2 Bügelklemmen bis 35 qmm
- 1 Zählerplatz nach DIN 43870/2, ohne Zähler
- 1 Hauptsicherung als D/02-Neozed-Sicherungslasttrennschalter E18, 3/63A (abgesichert mit 40A), absperbar
- 1 FI-Schalter 40/4/0,03 A, allstromsensitiv, Typ B
- 2 CEE-Steckdosen 5/16 A, 400 V, 2 Automaten C 16 A, 3-pol.
- 1 CEE-Steckdose 5/32 A, 400 V, 1 Automat C 32 A, 3-pol.
- 6 Schukosteckdosen 3/16 A, 230 V, 3 Automaten C 16 A, 1-pol.

Leistung: 28 kVA

Gewicht: ca. 50 kg

Gehäuse Nr. 71

NEU: Diese Ausführungen entsprechen den Bestimmungen des Entwurfes der neuen DIN VDE 0100-704, 10/2018

Material	Art.-Nr.	EUR	KS
verzinktes Stahlblech	4200 001 737	1785,00	• NKUR



Verteilerschrank Typ AV 63.1/21-6

Bestückung:

- 1 Kabeleinführung M 63 mit Zugentlastung
- 1 Anschlusssicherung als NH 00-Lasttrenner 3-pol. (abgesichert mit 80 A) L1, L2, L3 mit Bolzenanschluss M 8 oder beiliegenden Bügelklemmen bis 35 qmm, N+PE mit 2 Bügelklemmen bis 35 qmm
- 1 Zählerplatz nach DIN 43870/2, ohne Zähler
- 1 Hauptsicherung als D/02-Neozed-Sicherungslasttrennschalter E18, 3/63A (abgesichert mit 63A), absperbar
- 1 FI-Schalter 63/4/0,03 A, allstromsensitiv, Typ B
- 2 CEE-Steckdosen 5/16 A, 400 V, 2 Automaten C 16 A, 3-pol.
- 1 CEE-Steckdose 5/32 A, 400 V, 1 Automat C 32 A, 3-pol.
- 6 Schukosteckdosen 3/16 A, 230 V, 3 Automaten C 16 A, 1-pol.

Leistung: 44 kVA

Gewicht: ca. 51 kg

Gehäuse Nr. 71

NEU: Diese Ausführungen entsprechen den Bestimmungen des Entwurfes der neuen DIN VDE 0100-704, 10/2018

Material	Art.-Nr.	EUR	KS
verzinktes Stahlblech	4200 001 738	1940,00	• NKUR

Anschlußverteilerschrank AV63.2/211-6

Bestückung:

- 1 Kabeleinführung M 63 mit Zugentlastung
 - 1 Anschlusssicherung als NH 00-Lasttrenner 3-pol. (abgesichert mit 80 A) L1, L2, L3 mit Bolzenanschluss M 8 oder beiliegenden Bügelklemmen bis 35 qmm, N+PE mit 2 Bügelklemmen bis 35 qmm
 - 1 Zählerplatz nach DIN 43870/2, ohne Zähler
 - 1 Hauptsicherung als D/02-Neozed-Sicherungslasttrennschalter E18, 3/63A (abgesichert mit 63A), absperrbar
 - 1 FI-Schalter 63/4/0,3 A, allstromsensitiv, Typ B, für CEE-Steckdose 5/63 A
 - 1 FI-Schalter 63/4/0,03 A, allstromsensitiv, Typ B, für weitere Steckdosen
 - 2 CEE-Steckdosen 5/16 A, 400 V, 2 Automaten C 16 A, 3-pol.
 - 1 CEE-Steckdose 5/32 A, 400 V, 1 Automat C 32 A, 3-pol.
 - 1 CEE-Steckdose 5/63 A, 400 V, Vorsicherung über o. g. Hauptsicherung
 - 6 Schukosteckdosen 3/16 A, 230 V, 3 Automaten C 16 A, 1-pol.
- Leistung: 44 kVA
Gewicht: ca. 52 kg
verzinktes Stahlblech

Gehäuse aus verzinktem Stahlblech mit Tragegriffen · verschließbar mittels Vorhängeschloss (bauseits) · Lackierung RAL 2004, orange · Fußgestell feuerverzinkt mit Befestigungsglaschen für Erdnägel

Die Lieferung erfolgt einschl. Sicherungszubehör und Fußgestell

NEU: Diese Ausführungen entsprechen den Bestimmungen des Entwurfes der neuen DIN VDE 0100-704, 10/2018



Material	Art.-Nr.	EUR	KS
verzinktes Stahlblech	4200 001 739	2565,00	• NKUR

Verteilerschrank Typ AV 63.2/121-6

Bestückung:

- 1 Kabeleinführung M 63 mit Zugentlastung
 - 1 Anschlusssicherung als NH 00-Lasttrenner 3-pol. (abgesichert mit 80 A) L1, L2, L3 mit Bolzenanschluss M 8 oder beiliegenden Bügelklemmen bis 35 qmm, N+PE mit 2 Bügelklemmen bis 35 qmm
 - 1 Zählerplatz nach DIN 43870/2, ohne Zähler
 - 1 Hauptsicherung als D/02-Neozed-Sicherungslasttrennschalter E18, 3/63A (abgesichert mit 63A), absperrbar
 - 1 FI-Schalter 63/4/0,3 A, allstromsensitiv, Typ B, für CEE-Steckdose 5/63 A
 - 1 FI-Schalter 63/4/0,03 A, allstromsensitiv, Typ B, für weitere Steckdosen
 - 1 CEE-Steckdose 5/16 A, 400 V, 1 Automat C 16 A, 3-pol.
 - 2 CEE-Steckdosen 5/32 A, 400 V, 2 Automaten C 32 A, 3-pol.
 - 1 CEE-Steckdose 5/63 A, 400 V, Vorsicherung über o. g. Hauptsicherung
 - 6 Schukosteckdosen 3/16 A, 230 V, 3 Automaten C 16 A, 1-pol.
- Leistung: 44 kVA
Gewicht: ca. 52 kg
Gehäuse Nr. 71

NEU: Diese Ausführungen entsprechen den Bestimmungen des Entwurfes der neuen DIN VDE 0100-704, 10/2018



Material	Art.-Nr.	EUR	KS
verzinktes Stahlblech	4200 001 740	2585,00	• NKUR

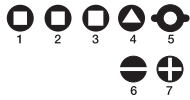

Schaltschrankschlüssel

für alle gängigen Absperrsysteme der Gas-, Wasser- und Elektrizitätsversorgung sowie für technische Anlagen in Gebäuden wie Klima- und Belüftungsanlagen, Absperrventile, Netzschalttafeln usw. · **mit Flaschenöffner-Funktion**

Funktionen:

1. Innenvierkant 5 mm
2. Innenvierkant 6 mm
3. Innenvierkant 8 mm
4. Innendreikant 9 mm
5. Doppelbart 3 - 5 mm
- 6./7. Wendebit: für **Kreuz (PH 2) / Schlitz 1 x 7 mm**
8. magnetische Bitaufnahme 6,3 mm (1/4")



L x B x H [mm]	Art.-Nr.	EUR	KS
110 x 75 x 10	4000 829 772	9,95	PC05



Schaltschrankschlüssel

für alle gängigen Absperrsysteme der Gas-, Wasser- und Elektrizitätsversorgung sowie für technische Anlagen in Gebäuden wie Klima- und Belüftungsanlagen, Absperrventile, Netzschalttafeln usw. · **mit Flaschenöffner-Funktion**

Funktionen:

1. Innensechskantschlüssel 3 mm
2. Innenvierkant 5 mm
3. Innenvierkant 6 mm
4. Innenvierkant 8 mm
5. Innendreikant 9 mm
6. stufiger Vierkant 6-10 mm
- Wendebit: für **Kreuz (PH 2) + Schlitz 1 x 7 mm**
7. magnetische Bitaufnahme 6,3 mm (1/4")



L x B x H [mm]	Art.-Nr.	EUR	KS
145 x 75 x 10	4000 829 773	9,95	PC05

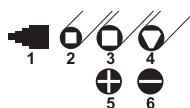
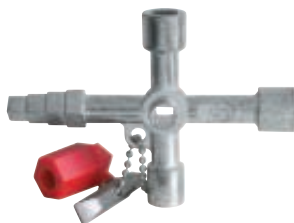

Schaltschrankschlüssel 820 M03

für alle gängigen Absperrsysteme der Gas-, Wasser- und Elektrizitätsversorgung sowie für technische Anlagen in Gebäuden wie Klima- und Belüftungsanlagen, Absperrventile, Netzschalttafeln usw.

Funktionen:

1. stufiger Vierkant 6 - 9 mm
2. Innenvierkant 6 - 7 mm
3. Innenvierkant 7 - 8 mm
4. Innendreikant 9 mm
- 5./6. Doppelbit Kreuz PH Gr. 2 / Schlitz 7 mm
- Kunststoffadapter für Bits 6,3 mm (1/4")
- Entlüftungsvierkant 5 mm

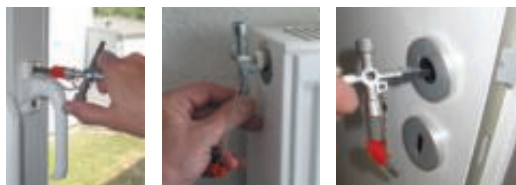

L x B x H [mm]	Art.-Nr.	EUR	KS
89 x 62 x 15	4000 829 759	11,10	WX34

1/4"
6,3 mm

Schalterschrankschlüssel Universal

für alle gängigen Absperrsysteme der Gas-, Wasser- und Elektrizitätsversorgung sowie für technische Anlagen in Gebäuden wie Klima- und Belüftungsanlagen, Absperrventile, Netzschalttafeln usw. · Befestigungskette mit **Kunststoffadapter 6,3 mm** (1/4") · Werkstoff: Zinkdruckguss · Maße: 72 x 72 mm

Funktionen:

1. Innenvierkant 5 mm
 2. Innenvierkant 6 mm
 3. Innenvierkant 7 - 8 mm
 4. Innendreikant 9 mm
 5. Doppelbart 3 - 5 mm
 - 6./7. PH Gr. 2 / Schlitz 7 mm
- und Kunststoffadapter für Bits 6,3 mm (1/4")

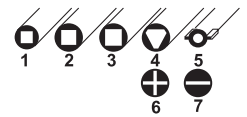

L x B x H [mm]	Art.-Nr.	EUR	KS
72 x 72 x 15	4000 829 760	13,40	WX34

Schalterschrankschlüssel TwinKey®

für Schaltschränke und Absperrsysteme · multifunktionaler Schlüssel für die Betätigung von Schließungen aus den Bereichen Gebäudetechnik (Heizung und Sanitär, Klima- und Belüftungstechnik, Elektrotechnik), Gas- und Wasserversorgung und Absperrsysteme · 8-strahlige Version: 2 Kreuzschlüssel sind über Magneten platzsparend miteinander verbunden · Schlüssel und Wendebit durch stabiles Edelstahl-Drahtseil gekoppelt · hochwertige Oberflächenbeschichtungen · gewichtsoptimierte Zink-Druckguss Konstruktion



Funktionen:

1. Vierkant: 5 / 6-7 / 8-9 / 10-11 mm
2. Dreikant: 7-8 / 9-10 / 11-12 mm
3. Doppelbart: 3-5 mm
4. Halbmond: 6 mm
5. Stufen-Vierkant: 6-9 mm
6. Wendebit: **Schlitz** 1,0 x 7 mm und **Kreuz (PH 2)**

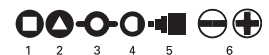

L x B x H [mm]	Art.-Nr.	EUR	KS
95 x 85 x 23	4000 829 768	25,50	WX18



Profilstaberder

feuerverzinkt · aus Kreuzprofil 50 x 50 x 3,0 mm · mit Anschlusslappen · für Hilfserdungen und Baustromverteiler

Länge [mm]	Art.-Nr.	EUR	KS
1500	1000 139 050	21,70	NKBL



Erdungsdraht H07V-K16

Erdungskabel 3 m · ein Ende mit Ringöse A8/16 mm² · ein Ende mit Ringöse A10/16 mm² · passend zu Profilstaberder Art. 1000 139 050

Oberfläche mit PVC-Ummantelung grün-gelb	Material	Ø [mm]	Art.-Nr.	EUR	KS
	Kupfer	16	1000 139 051	17,20	NRFN



Steckdosenleiste Eco Line

mit Schutzkontaktsteckdosen und **beleuchtetem Kontrollschalter** (2-polig) · quersitzende Steckdosentöpfe für den komfortablen Einsatz von Winkelsteckern · Steckdosen mit Kinderschutz · bruchsicheres Gehäuse aus hochwertigem Kunststoff · stabile Kontakte

4000 873 537



4000 873 538



4000 873 539

Nennstrom [A]	16	16	16
Spannung [V]	250	250	250
Anzahl Steckdosen	3	6	8
Kabellänge [m]	1,5	1,5	3
Kabelqualität	H05VV-F	H05VV-F	H05VV-F
Leitungsquerschnitt [mm ²]	3 x 1,5	3 x 1,5	3 x 1,5
Art.-Nr.	4000 873 537	4000 873 538	4000 873 539
EUR	4,75	6,45	10,75
KS	WX32	WX32	WX32



Tischsteckdose

mit **beleuchtetem Kontrollschalter** und USB-2.0-Hub · mit Kinderschutzfunktion · quersitzende Steckdosentöpfe für den komfortablen Einsatz von Winkelsteckern · bruchsicheres Gehäuse aus hochwertigem Kunststoff · 4 USB-Anschlüsse für z.B. Speicherstick, Bluetooth usw. · **Sicherheitsschalter beleuchtet**, zweipolig ein-/ausschaltbar
Lieferumfang: inkl. 1 Meter USB-Kabel

Nennstrom [A]	16
Spannung [V]	230
Anzahl Steckdosen	4
Kabellänge [m]	1,8
Kabelqualität	H05VV-F 3G
Leitungsquerschnitt [mm ²]	1,5
Art.-Nr.	4000 873 534
EUR	29,00
KS	WX32



Vollgummikleinverteiler

Gehäuse aus hochwertigem Vollgummi mit Tragegriff · alle außenliegenden Metallteile sind nichtrostend · Steckdosen mit selbstschließenden Klappdeckeln aus schlagfestem Polyamid · die Schutzschaltgeräte befinden sich unter einer transparenten, schlagfesten Makrolonabdeckung · **spritzwassergeschützt (IP54)** · Absicherung: LS-Schalter mit Fi, 40 A, 4-polig, 0,03 A über alle Abgänge
· zur Verwendung im Innen- und Außenbereich zugelassen
· **komplett montiert und verdrahtet**

Eingang	CEE-32 A, 5-polig
Anschlussleitung	5 x 6 mm ²
Ausgang	1xCEE 32 A, 2xCEE 16 A, 3x230V
Absicherung	LS-Schalter mit FI
Kabelqualität	H07RN-F
Kabellänge [m]	2
Art.-Nr.	4000 873 986
EUR	332,00
KS	WX45

IP44

CEE-Standstromverteiler STECKY

robustes Gehäuse aus hochbruchfestem Spezialkunststoff · stabiles Metallgestell mit Kantenschutz · mit großem, ergonomischem Tragegriff und Kabelaufwickler · Abmessungen (BxHxT): 230x417x220 mm · geprüft nach DIN VDE 0620-1, IEC 60309, EN 61439-4, DIN EN 50525-2 · fremdkörper und spritzwassergeschützt, zur dauerhaften Verwendung im Außenbereich geeignet · **IP44**



4000 873 973



4000 873 976

Eingang	CEE-Stecker 400V, 16 A, 5-polig	CEE-Stecker 400V, 16 A, 5-polig	CEE-Stecker 400V, 32 A, 5-polig	CEE-Stecker 400V, 32 A, 5-polig	CEE-Stecker 230V, 16 A, 3-polig
Ausgang	4xSteckdose 230V / 2xCEE 400V	4xSteckdose 230V / 2xCEE-Steckdose 400V	4xSteckdose 230V / 1xCEE 400V, 16 A / 1xCEE 400V, 32 A	4xSteckdose 230V / 1xCEE 400V, 16 A / 1xCEE 400V, 32 A	4xSteckdose 230V / 2xCEE 230V, 16 A
Absicherung [A]	ohne	1x FI 40 A, 30 mA, Typ	1x LS C 16 A, 3-polig / 2x LS C 16 A, 1-polig	1x FI 40 A, 30 mA, Typ A / 1x LS C 16 A, 3-polig / 2x LS C 16 A, 1-polig	ohne
Kabelqualität	H07RN-F 5G2,5	H07RN-F 5G2,5	H07RN-F 5G4	H07RN-F 5G4	H07RN-F 3G2,5
Kabellänge [m]	2,5	2,5	4,5	4,5	2,5
Art.-Nr.	4000 873 973	4000 873 975	4000 873 976	4000 873 977	4000 873 978
EUR	67,65	122,50	139,50	204,00	77,50
KS	WR04	WR04	WR04	WR04	WR04

IP44

CEE-Standstromverteiler STECKY DUO

robustes Gehäuse aus hochbruchfestem Spezialkunststoff · stabiles Metallgestell mit Kantenschutz · mit großem, ergonomischem Tragegriff und Kabelaufwickler · Abmessungen (BxHxT): 400x450x252 mm · geprüft nach DIN VDE 0620-1, IEC 60309, EN 61439-4, DIN EN 50525-2 · fremdkörper und spritzwassergeschützt, zur dauerhaften Verwendung im Außenbereich geeignet · **IP44**



4000 873 981



4000 873 985

Eingang	CEE-Stecker 400V, 16 A, 5-polig	CEE-Stecker 400V, 16 A, 5-polig	CEE-Stecker 400V, 32 A, 5-polig	CEE-Stecker 400V, 32 A, 5-polig	CEE-Stecker 230V, 16 A, 3-polig
Ausgang	8xSteckdose 230V / 4xCEE 400V	8xSteckdose 230V / 2xCEE 400V / 2xUSB-Ports 5V / 2,1 A / mit Phasenanzeige L1, L2, L3	6xSteckdose 230V / 2xCEE 400V, 16 A / 2xCEE 400V, 32 A / 2xUSB-Ports 5V / 2,1 A / mit Phasenanzeige L1, L2, L3	6xSteckdose 230V / 1xCEE 230V, 16 A / 1xCEE 400V, 16 A / 2xCEE 400V, 32 A / 2xUSB-Ports 5V / 2,1 A / mit Phasenanzeige L1, L2, L3	7xSteckdose 230V / 4xCEE 230V / 2xUSB-Ports 5V / 2,1 A
Absicherung [A]	1x FI 40 A, 30 mA, Typ	1x FI 40 A, 30 mA, Typ	1x FI 40 A, 30 mA, Typ A / 1x LS C 16 A, 3-polig / 3x LS C 16 A, 1-polig	1x FI 40 A, 30 mA, Typ A / 1x LS C 16 A, 3-polig / 4x LS C 16 A, 1-polig	1x FI 25 A, 30 mA, Typ
Kabelqualität	H07RN-F 5G2,5	H07RN-F 5G2,5	H07RN-F 5G6	H07RN-F 5G6	H07RN-F 3G2,5
Kabellänge [m]	3,4	3,4	2,1	3,4	3,4
Art.-Nr.	4000 873 981	4000 873 982	4000 873 984	4000 873 985	4000 873 987
EUR	207,00	229,90	319,00	323,00	217,00
KS	WR04	WR04	WR04	WR04	WR04



Steckdosenverteiler Typ B

Einspeisung CEE-Gerätestecker mit Fi-Schalter · aus Vollgummi · sind als steckbare Baustromverteiler AVEV- und VEV-Typenreihen nachgeschaltet und werden nach EN 61439-3 (230/400 V-50 Hz, Kurzschlussfestigkeit ID6 kA) gefertigt · die Geräte sind auch für weitere mobile Einsatzbereiche anwendbar · sämtliche Geräte geeignet für den Einsatz im Freien, Schutzart IP44, stapelbar, Automaten und Fi-Schalter nach dem Öffnen des Deckels von oben sofort zugänglich
CEE-Steckdosen, 5-polig · FI-Schalter, 4-polig, 0,03A, 40A, Typ B, allstromsensitiv

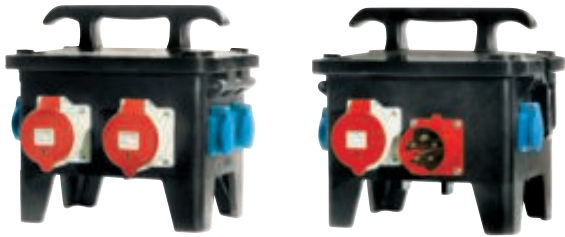

Modell	SVG 16.1/2-4	SVG 32.1/02-3	SVG 32.1/11-3	SVG 32.1/21-3	SVG 32.1/12-3
Leistung [kVA]	11	22	22	22	22
Eingang [A]	16	32	32	32	32
Anzahl CEE-Steckdosen 16 A	2	-	1	2	1
Anzahl CEE-Steckdosen 32 A	-	2	1	1	2
Anzahl Schutzkontakt Steckdosen 16 A	4	3	3	3	3
Spannung CEE-Steckdose [V]	400	400	400	400	400
Spannung Schutzkontakt Steckdose [V]	230	230	230	230	230
Art.-Nr.	4200 000 890	4200 000 891	4200 000 892	4200 000 893	4200 000 894
EUR	705,00	755,00	780,00	790,00	800,00
	●	●	●	●	●
KS	NKUR	NKUR	NKUR	NKUR	NKUR

Gummileitung

H07RN-F, Meterware



Leitungsquerschnitt [mm²]	Art.-Nr.	EUR	KS
3 x 1,5	4209 140 122	a. Anfr.	● KV00
3 x 2,5	4209 140 123	a. Anfr.	● KV00
5 x 2,5	4209 140 124	a. Anfr.	● KV00
5 x 4,0	4209 140 125	a. Anfr.	● KV00
5 x 6,0	4209 140 126	a. Anfr.	● KV00
5 x 10,0	4209 140 127	a. Anfr.	● KV00
5 x 16,0	4209 140 128	a. Anfr.	● KV00



Schutzkontaktverlängerung

mit schwerer Gummischlauchleitung · komplett mit geschraubtem und wieder anschließbarem Gummistecker und -kupplung mit Deckel am Band · spritzwassergeschützt (IP44) · harmonisierte Leitung

Gummischlauchleitung H07RN-F

- für den Baustellenbetrieb geeignet
- zur Verwendung im Innen- und Außenbereich

Kabellänge [m]	10	10	25	25	25	50
Leitungsquerschnitt [mm²]	3 x 1,5	3 x 2,5	3 x 1,5	3 x 1,5	3 x 2,5	3 x 1,5
Kabelfarbe	schwarz	schwarz	schwarz	rot	schwarz	schwarz
Kabelqualität	H07RN-F	H07RN-F	H07RN-F	H07RN-F	H07RN-F	H07RN-F
Art.-Nr.	4000 873 727	4000 873 745	4000 873 731	4000 873 737	4000 873 746	4000 873 733
EUR	23,65	29,90	40,90	42,50	62,90	68,00
KS	WX45	WX45	WX45	WX45	WX45	WX45



Schutzkontaktverlängerung

4 spritzwassergeschützte Schutzkontakt-Steckdosen mit selbstschließenden Deckeln · mit stabilem, einklappbarem Metallhaken

Gummikabel H07RN-F

- zum ständigen Einsatz im Freien

Kabellänge [m]	5
Leitungsquerschnitt [mm²]	3 x 1,5
Kabelfarbe	schwarz
Kabelqualität	H07RN-F
Art.-Nr.	4000 873 788
EUR	14,00
KS	WX32



Schutzkontaktverlängerung

mit **Vollgummi 3-Wege-Kupplung** mit schwerer Gummischlauchleitung · komplett mit Vollgummistecker und Kupplung mit selbstschließendem Feder-Klappdeckeln · spritzwassergeschützt (IP44)



Gummischlauchleitung H07RN-F

- für den Baustellenbetrieb geeignet
- zur Verwendung im Innen- und Außenbereich

Kabellänge [m]	3	5	10	25
Leitungsquerschnitt [mm²]	3 x 1,5	3 x 1,5	3 x 1,5	3 x 1,5
Kabelfarbe	schwarz	schwarz	schwarz	schwarz
Kabelqualität	H07RN-F	H07RN-F	H07RN-F	H07RN-F
Art.-Nr.	4000 873 769	4000 873 770	4000 873 772	4000 873 773
EUR	28,50	31,85	36,90	56,50
KS	WX45	WX45	WX45	WX45



CEE-Verlängerung

mit schwerer Gummischlauchleitung · Industriesteckvorrichtungen nach IEC 60309, stückgeprüft nach DGUV Vorschrift 3 · CEE-Stecker und -Kupplung (Ausführung siehe Tabelle) · 5-polig · 400 V (6h) · spritzwassergeschützt (IP44) · harmonisierte Leitung · Nennspannung 400 V · Kabelfarbe schwarz



Gummischlauchleitung H07RN-F

- für den Baustellenbetrieb geeignet
- zur Verwendung im Innen- und Außenbereich

Nennstrom [A]	16	16	16	16	16	16	32	32	32	32	63	63
Kabellänge [m]	10	10	10	25	25	25	10	10	25	25	25	50
Leitungsquerschnitt [mm²]	5 x 1,5	5 x 2,5	5 x 2,5	5 x 1,5	5 x 2,5	5 x 2,5	5 x 4	5 x 4	5 x 4	5 x 4	5 x 16	5 x 16
Ausführung	-	-	mit Phasenwender	-	-	mit Phasenwender	-	mit Phasenwender	-	mit Phasenwender	-	-
VE	-	1	1	-	1	1	1	1	1	1	1	1
Art.-Nr.	4000 873 800	4000 873 801	4000 873 823	4000 873 802	4000 873 803	4000 873 824	4000 873 815	4000 873 827	4000 873 816	4000 873 828	4000 873 804	4000 873 805
EUR	31,45	50,50	55,15	61,05	95,50	103,00	68,25	78,50	142,50	147,00	524,00	958,00
KS	WX45	WX45	WX45	WX45	WX45	WX45	WX45	WX45	WX45	WX45	WX45	WX45

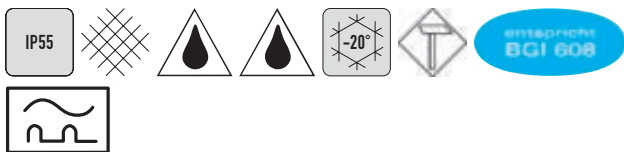

Personenschutzschalter

zum **direkten Anschluss in die Zuleitung des Elektrogerätes** · große, leicht bedienbare Ein-/Austaste · optische Schaltstellungsanzeige · Schutzleiterüberwachung und -erkennung · allpolige Abschaltung · Unterspannungsauslösung · entsprechend DIN VDE 0661, DIN 40040 bzw. DIN EN 60721, entspricht BGI 608

- für den rauen Baustellenbetrieb geeignet
- zur Verwendung im Innen- und Außenbereich
- unabhängig vom verwendeten Steckersystem einsetzbar



Nennstrom [A]	Netzspannung [V / Hz]	Leitungsquerschnitt [mm²]	Art.-Nr.	EUR	KS
16 / 0,03	230 / 50	2 x 1,5	4000 873 777	161,75	WR04



IP44

Schutzkontaktstecker

2-polig mit Schutzkontakt · sicher und robust · spritzwassergeschützt (IP44) · **für Anschlussquerschnitte bis 3 G 2,5 mm²**
für schwerste Einsatzbedingungen

Nennstrom [A]	Spannung [V]	Farbe	Art.-Nr.	EUR	KS
10-/16~	250	schwarz	4000 873 863	2,50	WX45



IP44

Schutzkontaktstecker

2-polig mit Schutzkontakt · hochwertiger **bruchfester Vollgummistecker** nach DIN 49 441-2-AR1 · mit Schnappverrastung · spritzwassergeschützt (IP44) · geeignet für **Kabeltypen bis H07RN-F 3G2,5**

Nennstrom [A]	Spannung [V]	Farbe	Art.-Nr.	EUR	KS
10-/16~	250	schwarz	4000 873 859	3,80	WX45



IP20

Schutzkontaktkupplung

2-polig mit Schutzkontakt · sicher und robust · **für Anschlussquerschnitte bis 3 G 2,5 mm²**
für schwerste Einsatzbedingungen geeignet

Nennstrom [A]	Spannung [V]	Farbe	Art.-Nr.	EUR	KS
10-/16~	250	schwarz	4000 873 864	3,70	WX45



IP44

Schutzkontaktkupplung

2-polig mit Schutzkontakt · sicher und robust · mit **selbstschließendem Feder-Klappdeckel** und Schnappwulst · **für Anschlussquerschnitte bis 3 G 2,5 mm²**
für schwerste Einsatzbedingungen geeignet

Nennstrom [A]	Spannung [V]	Farbe	Art.-Nr.	EUR	KS
10-/16~	250	schwarz	4000 873 866	4,80	WX45



IP44

Bau-/Industriekupplung

2-polig mit Schutzkontakt · **hochwertige Vollgummikupplung mit Kunststoffdeckel** nach DIN 49 440 -2-D · mit Schnappverrastung · spritzwassergeschützt (IP44) · **Anschluss bis 3x 2,5 mm²**
für schwerste Einsatzbedingungen geeignet

Nennstrom [A]	Spannung [V]	Farbe	Art.-Nr.	EUR	KS
10-/16~	250	schwarz	4000 873 869	6,50	WX45



IP44

IP67



CEE-Stecker

5-polig · spritzwassergeschützt (IP44, IP67) · alle Anschluss-Schrauben geöffnet · silikon- und halogenfrei · zentrale Einführung · **Spannung 400 V · Steckerstellung 6 h**

4000 873 880 + 4000 873 881

Art.-Nr. 4000 873 882: mit Pilotkontakt und vernickelten Kontakten



4000 873 882

Nennstrom [A]	Schutzart	Art.-Nr.	EUR	KS
16	IP44	4000 873 880	3,30	WX45
32	IP44	4000 873 881	4,45	WX45
63	IP67	4000 873 882	21,75	WX45



CEE-Stecker

mit integriertem Phasenwender · 5-polig · spritzwassergeschützt (IP44) · alle Anschluss-Schrauben geöffnet · Schnellmontagesystem · silikon- und halogenfrei · zentrale Einführung · **Spannung 400 V · Steckerstellung 6 h**



Nennstrom [A]	Art.-Nr.	EUR	KS
16	4000 873 895	9,25	WX45
32	4000 873 896	12,25	WX45



CEE Kupplung

5-polig · spritzwassergeschützt · mit Klappdeckel · alle Anschluss-Schrauben geöffnet · silikon- und halogenfrei · zentrale Einführung · **Spannung 400V · Steckerstellung 6h**

Art.-Nr. 4000 873 887: mit vernickelten Kontakten

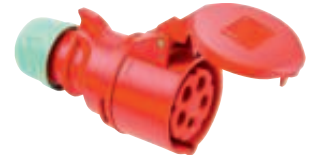

4000 873 885 + 4000 873 886



4000 873 887

Nennstrom [A]	Schutzart	Art.-Nr.	EUR	KS
16	IP44	4000 873 885	4,45	WX45
32	IP44	4000 873 886	5,60	WX45
63	IP67	4000 873 887	26,40	WX45



CEE-Adapter

5-polig · spritzwassergeschützt (IP44) gem. EN 60309 · nur in Verbindung mit flexiblen Leitungen zu verwenden · Nennstrom 16A · Spannung 400V

- robuste Ausführung
- zur Verwendung im Innen- und Außenbereich zugelassen
- kompakte Bauform



4000 873 907



4000 873 908

Stecker	Kupplung	Art.-Nr.	EUR	KS
16A, 400V, 6h	CEE-Kupplung 32A, 5-polig, 400V, 6h	4000 873 907	32,25	WX45
32A, 400V, 6h	CEE-Kupplung 16A, 5-polig, 400V, 6h	4000 873 908	66,75	WX45



CEE-Adapterleitung

spritzwassergeschützt (IP44) · mit 1 m Zuleitung H07RN-F · Leitungsquerschnitt 5 x 2,5 mm²

- zur Verwendung im Innen- und Außenbereich zugelassen



Eingang	Stecker 16A, 5-polig, 400V, 6h
Ausgang	Kupplung 32A, 5-polig, 400V- 6h
Art.-Nr.	4000 873 909
EUR	26,70
KS	WX45



IP44



CEE-Adapterleitung Caravan

mit CEE-Kupplung (230 V / 16 A) und Schutzkontaktstecker · verpackt im Polybeutel · entspricht VDE 0100

Stecker	Kupplung	Art.-Nr.	EUR	KS
Schutzkontaktstecker	CEE Kupplung 230V / 16A	4200 005 027	a. Anfr. ●	KV00



IP44



CEE-Adapterleitung Caravan

mit CEE-Stecker (230 V / 16 A) und Schutzkontaktkupplung mit Schutzkappe · spritzwassergeschützt · verpackt im Polybeutel · entspricht VDE 0100

Stecker	Kupplung	Art.-Nr.	EUR	KS
CEE Stecker 230V / 16A	Schutzkontakt-Kupplung	4200 005 028	a. Anfr. ●	KV00



Kompaktverteiler MIXO

Gehäuse aus hochbruchfestem Spezialkunststoff · spritzwassergeschützt · vielseitig, platzsparend, universell, mobil und robust · **IP44**



4000 873 914

Eingang	Ausgang	Kabelqualität	Kabellänge [m]	Art.-Nr.	EUR	KS
CEE-16 A, 5-polig	3xSteckdose 230V	H07RN-F 5G1,5	1,5	4000 873 914	28,90	WX45
CEE-16 A, 5-polig	3xCEE 400V	H07RN-F 5G1,5	1,5	4000 873 915	34,25	WX45

IP44



Kompaktverteiler mit Zuleitung

5-polig · spritzwassergeschützt (IP44) · robuste Ausführung aus schlagfestem Polyamid · anschlussfertig verdrahtet

Gummikabel H07RN-F

· zur Verwendung im Innen- und Außenbereich zugelassen

· mit Aufhängebügel



4000 873 912



4000 873 913

Eingang	CEE-16 A, 5-polig	CEE-16 A, 5-polig
Anschlussleitung	5 x 2,5 mm ²	5 x 2,5 mm ²
Ausgang	1xCEE 16 A, 2x230V	3xCEE 16 A
Kabelqualität	H07RN-F	H07RN-F
Kabellänge [m]	1,5	1,5
Art.-Nr.	4000 873 912	4000 873 913
EUR	45,50	52,65
KS	WX45	WX45



IP44



Kompaktverteiler

robuste, spritzwassergeschützte Ausführung aus schlagfestem Polyamid, platzsparend und leicht verstaubar · kompakte Bauform · gem. EN 60309 · nur in Verbindung mit flexiblen Leitungen zu verwenden (gehören nicht zum Lieferumfang) · IP44

· zur Verwendung im Innen- und Außenbereich zugelassen

Eingang	Ausgang	Art.-Nr.	EUR	KS
CEE-16 A, 5-polig	1xCEE 16 A, 2x230V	4000 873 942	32,05	WX45

IP44

CEE-Adapter MIXO

Gehäuse aus hochbruchfestem Spezialkunststoff · spritzwassergeschützt · vielsietig, platzsparend, universell, mobil und robust · **IP44**

4000 873 921: mit 3G-Sicherung (10 A), belastbar bis 7 kW
4000 873 922: mit 1x LS C16 A, Absicherung 3-polig, belastbar bis 11 kW



Eingang	1xCEE-Stecker 400V, 16 A, 5-polig	1xCEE-Stecker 400V, 16 A, 5-polig	1xCEE-Stecker 400V, 16 A, 5-polig	1xCEE-Stecker 400V, 16 A, 5-polig	1xCEE-Stecker 400V, 16 A, 5-polig	1xCEE-Stecker 400V, 32 A, 5-polig	1xCEE-Stecker 400V, 32 A, 5-polig
Ausgang	1xCEE 400V, 32 A, 5-polig	3xSteckdose 230V, 16 A	1xCEE 400V, 16 A, 5-polig / 3xSteckdose 230V, 16 A	3xCEE 400V, 16 A, 5-polig	1xCEE 400V, 16 A, 5-polig / 1xCEE 400V, 32 A, 5-polig / 2xSteckdose 230V, 16 A	1xCEE 400V, 16 A, 5-polig / 1xCEE 400V, 32 A, 5-polig / 1xSteckdose 230V, 16 A	1xCEE 400V, 16 A, 5-polig
Art.-Nr.	4000 873 916	4000 873 917	4000 873 918	4000 873 919	4000 873 920	4000 873 921	4000 873 922
EUR	18,25	22,50	25,90	27,50	28,90	51,25	62,75
KS	WX45	WX45	WX45	WX45	WX45	WX45	WX45

IP44



brennenstuhl®

Kabeltrommel Garant

spritzwassergeschützt · aus Spezialkunststoff · stabiles, verzinktes Tragegestell · innovativer Tragegriff "cabelpilot" für perfekte Kabelführung · pendelt auf beiden Seiten und ermöglicht bequemes Tragen und Aufhängen · mit Drehgriff für komfortables Aufrollen · **3 Schutzkontakt-Steckdosen** mit selbstschließenden Deckeln · Überhitzungsschutz · **Kontrollleuchten bei Überhitzung und Überlastung** · Trommel-Ø 290 mm
Gummikabel H07RN-F
 · zum ständigen Einsatz im Freien



Kabellänge [m]	Leitungsquerschnitt [mm²]	Art.-Nr.	EUR	KS
40	3 x 1,5	4000 873 366	72,85 ¹⁾	WB12

¹⁾ schwankende Kupferpreise, bitte aktuellen Preis erfragen



Kabeltrommel

robuster, hochbruchfester Spezialkunststoff · stoßdämpfendes, stabiles, verzinktes Fußgestell · Feststellbremse · ergonomisch geformter Haltegriff · VDE-Thermoschutzschalter und 3 Schutzkontaktsteckdosen mit Sicherheitsklappdeckeln und Hammerzeichen · für Baustelleneinsatz geeignet · mit patentierter Leitungsführung
Gummikabel H07RN-F



Kabellänge [m]	Leitungsquerschnitt [mm²]	Art.-Nr.	EUR	KS
40	3 x 1,5	4200 005 000	a. Anfr. •	KV00

IP44



K 2

Kabeltrommel

aus Kunststoff · robuster, hochbruchfester Spezialkunststoff · stoßdämpfendes, stabiles, verzinktes Fußgestell, Feststellbremse · ergonomisch geformter Haltegriff · VDE-Thermoschutzschalter und 3 Schutzkontaktsteckdosen mit Sicherheitsklappdeckeln und Hammerzeichen · für Baustelleneinsatz geeignet · verpackt im stapelbaren Karton, ausgezeichnet mit EAN-Nummer und Beschreibung · mit patentierter Leitungsführung



Kabellänge [m]	Leitungsquerschnitt [mm²]	Art.-Nr.	EUR	KS
50	3 x 1,5	4200 005 024	a. Anfr. •	KV00



Drehstromkabeltrommel Garant

aus Spezialkunststoff · stabiles verzinktes Tragegestell · innovativer Tragegriff "cabelpilot" für perfekte Kabelführung · pendelt auf beiden Seiten und ermöglicht bequemes Tragen und Aufhängen · **2 spritzwassergeschützte Schutzkontakt-Steckdosen** 230 V mit selbstschließenden Klappdeckeln · mit 3-poliger Sicherheitsabschaltung, Überhitzungsschutz

Technische Daten

Eingang
CEE-Stecker 400V / 16A
1 CEE-Steckdose 400V / 16A

Gummikabel H07RN-F
· zum ständigen Einsatz im Freien

Kabellänge [m]	Leitungsquerschnitt [mm²]	Art.-Nr.	EUR	KS
30	5 x 1,5	4000 873 365	106,00 ¹⁾	WB12
30	5 x 2,5	4000 873 367	154,50 ¹⁾	WB12

¹⁾ schwankende Kupferpreise, bitte aktuellen Preis erfragen



CEE-Profi-Kabeltrommel

robuster, hochbruchfester Spezialkunststoff · stoßdämpfendes, massives, kunststoffbeschichtetes Doppelrohrgestell · ergonomisch geformter Haltegriff · Feststellbremse mit großem Sterngriff · 3-poliger VDE-Thermoschutzschalter · 2 Schutzkontaktsteckdosen 230 V mit Sicherheitsklappdeckeln und Hammerzeichen · 1 CEE-Steckdose 5-polig, 400 V, 16 A · mit patentierter Leitungsführung

Gummikabel H07RN-F

Kabellänge [m]	Leitungsquerschnitt [mm²]	Art.-Nr.	EUR	KS
20	5 x 2,5	4200 005 001	a. Anfr. ●	KV00



K 2

Drehstromkabeltrommel

robuster, hochbruchfester Spezialkunststoff · stoßdämpfendes, stabiles, verzinktes Fußgestell, Feststellbremse · ergonomisch geformter Haltegriff · VDE-Thermoschutzschalter · 2 Schutzkontaktsteckdosen 230 V mit Sicherheitsklappdeckeln und Hammerzeichen, 1 CEE-Steckdose 5-polig, 400 V, 16 A · verpackt im stapelbaren Karton, ausgezeichnet mit EAN-Nummer und Beschreibung · mit patentierter Leitungsführung

Kabellänge [m]	Leitungsquerschnitt [mm²]	Art.-Nr.	EUR	KS
20	5 x 2,5	4200 005 025	a. Anfr. ●	KV00



Kabeltrommel Garant S

Trommelkörper aus rostgeschütztem, verzinktem Stahlblech Ø 290 mm · stabiles Tragegestell · innovativer Tragegriff "cabelpilot" für perfekte Kabelführung · pendelt auf beiden Seiten und ermöglicht bequemes Tragen und Aufhängen · mit Drehgriff für komfortables Aufrollen · **3 spritzwassergeschützte Schutzkontakt-Steckdosen** 230 V mit selbstschließenden Klappdeckeln · mit Überhitzungsschutz und Kontrollleuchte

Gummikabel H07RN-F
· zum ständigen Einsatz im Freien

Kabellänge [m]	Leitungsquerschnitt [mm²]	Art.-Nr.	EUR	KS
40	3 x 1,5	4000 873 393	74,25 ¹⁾	WB12

¹⁾ schwankende Kupferpreise, bitte aktuellen Preis erfragen

IP44

brennenstuhl®

Kabeltrommel Garant S Bretec

aus verzinktem rostgeschützten Stahlblech · Bremaxx Kabel ist extrem stabil, hochflexibel bis - 35°C, ölbeständig und extrem abriebfest · **3 Schutzkontaktsteckdosen 230 V, spritzwassergeschützt mit selbstschließenden Deckeln** · Überhitzungsschutz, Kontroll-Leuchte bei Überhitzung und Überlastung · Kabelfarbe: blau · Trommel-Ø: 290 mm

Duo-Sicherheits-System: Überhitzungsschutz und Unfallschutzautomatik mit Kontroll-Leuchte

Besondere Produktvorteile:

- innovativer Tragegriff "cablepilot" für perfekte Kabelführung
- pendelt auf beiden Seiten und ermöglicht bequemes Tragen und Aufhängen · mit Drehgriff für komfortables Aufrollen

Gummikabel AT N05V3V3-F 3G1,5

- für die kurzzeitige Verwendung im Freien



Kabellänge [m]	Leitungsquerschnitt [mm²]	Art.-Nr.	EUR	KS
50	3 x 1,5	4000 873 531	81,65	WB12

LED



AN-MANN

Akkuhandscheinwerfer HS5R

Arbeits-, Warn- und Notstromleuchte · Lampenkopf schwenkbar · extra starker Haltemagnet auf der Lampenunterseite · Li-Ion Akkupack mit Sicherheitselektronik · Batteriekapazitätsanzeige über LED · Micro USB Ladetechnik · **3 Leuchtstufen** wählbar, 100%, 25% und Blinken

Lieferumfang: Wandhalterung, 150 cm Micro USB Kabel, Farbfilter



Akkuspannung [V]	3,7
Akkukapazität [mAh]	2600
Leuchtweite [m]	503
Leistungsaufnahme [W]	5
Akku	Li-Ion
Lichtstrom [lm]	420
Ladezeit [h]	max. 4
Leuchtdauer [h]	bis 9,5
Art.-Nr.	4000 876 551
EUR	59,00
KS	WX28

LED



AN-MANN

Akkuhandscheinwerfer HS20R Pro

Arbeits-, Warn- und Notstromleuchte · Lampenkopf schwenkbar · extra starker Haltemagnet auf der Lampenunterseite · Li-Ion Akkupack mit Sicherheitselektronik · Batteriekapazitätsanzeige über LED · Micro USB Ladetechnik · drei verschiedene **Lichtquellen** · **dimmbar**

Lieferumfang: Wandhalterung, 150 cm Micro USB Kabel, Farbfilter



Akkuspannung [V]	3,7
Akkukapazität [mAh]	10400
Leuchtweite [m]	470
Leistungsaufnahme [W]	2 x 5 / 10
Akku	Li-Ion
Lichtstrom [lm]	1700
Ladezeit [h]	max. 9
Leuchtdauer [h]	119
Art.-Nr.	4000 876 553
EUR	112,00
KS	WX28



LED-Handscheinwerfer UniLux Pro AccuLux

professioneller Akku-Handscheinwerfer mit Power LED · zweistufig schaltbar: 20% / 100%, extrem hell und homogene Ausleuchtung durch stufenlos fokussierbare Linsenoptik · Notlichtfunktion zuschaltbar · Akku-Kapazitätsanzeige
Lieferumfang: Wand-Ladestation, Ladekabel 100 - 240V, 12/24 V, USB und Farbscheiben in rot, grün und blau



Akkuspannung [V]	3,7
Akkukapazität [mAh]	4400
Leuchtweite [m]	ca. 1000
Akku	Li-Ion
Lichtstrom [lm]	270
Leuchtdauer [h]	6 - 35
Art.-Nr.	4000 901 120
EUR	82,50
KS	WB16

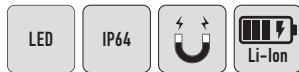

LED-Taschenlampe

wiederaufladbare, professionelle und **spritzwassergeschützte** Taschenlampe aus Aluminium · extrem helle und großflächige Ausleuchtung · Fokusfunktion sorgt für einen konzentrierten Lichtkegel · **3 verschiedene Leuchtstufen** · mit **Ladestandsanzeige** · **starker Haltemagnet an der Lampenrückseite für universellen Einsatz**
Lieferung inkl. Akku + USB Ladekabel



Akkuspannung [V]	3,7
Akku	Li-Ion
Akkukapazität [mAh]	320
Lichtleistung [lm]	110
Leuchtdauer [h]	2
Art.-Nr.	4000 877 174
EUR	28,95
KS	PX08



LED-Taschenlampe

wiederaufladbare, professionelle und **strahlwassergeschützte** Taschenlampe aus Aluminium · extrem helle und großflächige Ausleuchtung · Fokusfunktion sorgt für einen konzentrierten Lichtkegel · **5 verschiedene Leuchtstufen** · mit **Ladestandsanzeige**
Lieferung inkl. Akku, USB Ladekabel und Trageschleife



Akkuspannung [V]	3,7
Akku	Li-Ion
Akkukapazität [mAh]	2600
Lichtleistung [lm]	1000
Leuchtdauer [h]	4
Art.-Nr.	4000 877 175
EUR	45,50
KS	PX08



LED-Taschenlampe

Ausführung Art.-Nr. 4000 901 270:

Stiftlampe mit 2-in-1 Funktion: COB-LED für breitflächige Ausleuchtung und Spot-LED für fokussiertes Licht · rechteckiges, an den Kanten abgerundetes Metallgehäuse mit Lineal-Funktion · Clip zum Anstecken der Lampe an der Brusttasche
Lieferung inklusive USB-Kabel



4000 901 270

Ausführung Art.-Nr. 4000 901 271:

auf ladbare Arbeitsleuchte mit Klippmechanismus für flexibles Ausrichten · 2 Lichtquellen (Spot und Flood) · die flexible Halterung lässt sich durch den integrierten Magneten vielseitig befestigen und im gewünschten Winkel ausrichten · Akkustandsanzeige · Ladestandsanzeige
Lieferung inklusive USB-Kabel



4000 901 271

Ausführung Art.-Nr. 4000 901 272:

Akkustandsanzeige · Ladestandsanzeige · Clip zum Anstecken der Lampe an der Brusttasche
Lieferung inklusive Akkusatz, Gürteltasche, Handschlaufe, magnetisches Ladekabel und Taschenclip



4000 901 272

Ausführung Art.-Nr. 4000 901 273:

Schutzelemente am Lampenkopf und an der Endkappe · zusätzliche Frontscheibe schützt die Linse vor Verkratzen · **Advanced Focus System** im fokussiertem und defokussierten Zustand · IP68
Lieferung inklusive 1 Akkusatz, Charging station, Gürteltasche, Handschlaufe, Intelligent Clip, Magnetladekabel, USB power adapter



4000 901 273

Ausführung Art.-Nr. 4000 901 276:

Advanced Fokus System im fokussierten und defokussierten Zustand · **Rapid Focus** für schnelle Veränderung des Lichtkegels · einfache Bedienung durch **Endkappenschalter**
Lieferung inklusive 4x AAA Micro Batterien und praktischer Handschlaufe



4000 901 276

Ausführung Art.-Nr. 4000 901 277:

Schutzelemente am Lampenkopf und an der Endkappe · zusätzliche Frontscheibe schützt die Linse vor Verkratzen · zusätzliches weißes Hilfslicht an der Seite des Gehäuses zur diffusen Ausleuchtung des Nahbereichs · **Advanced Focus System**
Lieferung inklusive 1 Akkusatz, Charging station, Gürteltasche, Handschlaufe, Intelligent Clip, Magnetladekabel, USB power adapter



4000 901 277

Ausführung Art.-Nr. 4000 901 278:

natürliche Farbwiedergabe (CRI 90) · Schutzelemente am Lampenkopf und an der Endkappe · zusätzliche Frontscheibe schützt die Linse vor Verkratzen · weißes Hilfslicht an der Seite des Gehäuses zur diffusen Ausleuchtung des Nahbereichs · **Advanced Focus System**
Lieferung inklusive 1 Akkusatz, Charging station, Gürteltasche, Handschlaufe, Intelligent Clip, Magnetladekabel, USB power adapter



4000 901 278



4000 901 270



4000 901 271

Modell	iW2R	iW4R	P4R Work	P5R Work	P7 Core	P6R Work	P7R Work
für Batterien	-	-	-	-	4 x AAA	-	-
Akkuspannung [V]	3,7	3,7	3,7	3,7	-	3,6	3,7
Akku	Li-Ion	Li-Ion	Li-Ion	Li-Ion	Alkaline	Li-Ion	Li-Ion
Akkukapazität [mAh]	750	750	750	750	-	3000	4800
Lichtleistung [lm]	150/75	150/75	170/70/15	480/320/120/15	450	850/700/300/15	1200/900/390/15
Leuchtdauer [h]	1,5-3	2/4	1,25/3/15	-/1/3/25	1-25	-/1,5/2,5/45	-/2/3,25/60
Art.-Nr.	4000 901 270	4000 901 271	4000 901 272	4000 901 273	4000 901 276	4000 901 277	4000 901 278
EUR	28,90	32,90	36,90	57,50	57,50	82,50	107,00
KS	WX39	WX39	WX39	WX39	WX39	WX39	WX39



LED IPX4

LED-Taschenlampe

hochwertige Linsen (**Reflektorlinsen**) und ein robustes **Metallgehäuse** sorgen für ein langes Lampenleben · kompakte Bauform und eine schnelle **Lichtregulierung** mit nur einer Hand möglich · von homogenen, kreisrundem Nahlicht (**defokussiert**) zu scharf gebündeltem Fernlicht (**fokussiert**) · alle Ausführungen sind **spritzwassergeschützt IPX4** **Advanced Focus System (AFS)** kombiniert Linse und Reflektor und ermöglicht eine perfekte Fokussierung
Lieferung inkl. Batterien/Akkus

Modell	i7
für Batterien	4 x AAA Microzellen
Akku [V]	-
Lichtleistung [lm]	40 - 450
Leuchtdauer [h]	1 - 25
Art.-Nr.	4000 901 254
EUR	32,90
KS	WX39



LED **Ex** ATEX ZONE 0 battery IP68

LED-Taschenlampe 1975Z0 MityLite

explosionsgeschützt · spritzwassergeschützt · platzsparend und leistungsstark in der Gefahrenzone · Form einer Stiftlampe · Schalter am Lampenende für Voll-/Momentlicht

Sicherheitszertifiziert ATEX Zone 0 (Kategorie 1)
Lieferung inklusive 2 x Typ AAA Batterien



für Batterien	2 x AAA Microzellen
Lichtleistung [lm]	117
Art.-Nr.	4000 876 557
EUR	29,25
KS	WX37



LED **Ex** ATEX ZONE 0 battery IPX7

LED-Taschenlampe 3315

explosionsgeschützt · ABS-Gehäuse und Polycarbonat-Schraublinse · staub- und gasgeschützt · Batteriebetriebszeit: 19 h · Farbe gelb · Schutzart **IPX7**

ATEX-Norm: II 1 G Ex ia IIC T4 Ga; II 1 D Ex ia IIIC T130°C Da (**Zone 0**)
Lieferumfang: inkl. Batterien (3 x Typ AA) und Handschlaufe



für Batterien	3 x AA Mignonzellen
Lichtleistung [lm]	138
Art.-Nr.	4000 876 581
EUR	50,90
KS	WX37



LED-Kopfleuchte

spritzwassergeschützte Kopfleuchte · ideal für Montagearbeiten oder als Fahrradlampe verwendbar · 7 leistungsstarke LED's mit hoher Leuchtkraft · je nach Bedarf umschaltbar in **3 verschiedene Schaltstufen** (1/3/7) LED's · flexible, breite Bänder, für jede Kopfgröße verstellbar

Lieferumfang: inkl. Batterien (3 x Typ AAA)

Ersatzbatterien siehe Art.-Nr. 4000 901 815



für Batterien	3 x AAA Micro
Leuchtweite [m]	30
Leuchtdauer [h]	10
Lichtstrom [lm]	20
Art.-Nr.	4000 877 144
EUR	6,50
KS	PX08



LED-Kopfleuchte KL 100

funktionelle, variable Kopfleuchte · ideal bei Montagearbeiten und beim Joggen · je nach Bedarf umschaltbar in **3 verschiedenen Schaltstufen (100% - 20% - SOS)** · flexible, breite Bänder für festen Sitz · verstellbar für jede Kopfgröße · spritzwassergeschützt · Neigungswinkel der Leuchte einstellbar · mit Druckknopfschalter Ein/Aus

Lieferumfang: inkl. Standard Batterien (2 x Typ AA)

Ersatzbatterien siehe Art.-Nr. 4000 901 816



für Batterien	2xAA Mignon
Leuchtweite [m]	40
Leuchtdauer [h]	10
Lichtstrom [lm]	100
Art.-Nr.	4000 873 109
EUR	12,15
KS	WB11



LED-Kopfleuchte

3W COB LED · hohe Lichtausbeute für den gesamten Arbeitsbereich in 2 Leuchtstufen schaltbar · Ein-/Ausschalten erfolgt mit einer Handbewegung/**Sensorfunktion**

Besondere Produktvorteile:

- LED Batterieładestandsanzeige (rot = Ladevorgang, grün = Ladevorgang abgeschlossen)
- berührungsloser Ein-/Ausschalter

Lieferumfang: inkl. 1 x Li-Ion-Polymer Akku Typ 3,8 V / 1600 mAh, USB Ladekabel und 100-240V Netzteil



Akku	1 x Li-Ion Polymer
Akkukapazität [mAh]	1600
Leistung [W]	3
Lichtstrom [lm]	Stufe 1: 150 lm / Stufe 2: 300
Art.-Nr.	4000 877 173
EUR	34,00
KS	PX08



Batterie Industrial PRO

speziell für professionelle Anwendungen konzipiert · für den Einsatz in z.B. Taschenlampen, Sicherheitssystemen, Mikrofonen oder medizinischen Instrumenten · **Lieferung im Karton**



Spannung [V]	Äquivalenz	Kapazität [mAh]	IEC	W.-Bez.	Inhalt	VE	Art.-Nr.	EUR	KS
1,5	AAA Micro	1260	LR03	4003	10 Stück	10	4000 876 100	0,50	WK43
1,5	AA Mignon	2960	LR6	4006	40 Stück	40	4000 876 101	0,50	WK43
1,5	C Baby	7800	LR14	4014	20 Stück	20	4000 876 102	1,25	WK43
1,5	D Mono	17000	LR20	4020	20 Stück	20	4000 876 103	1,80	WK43
9	6AM6 9V-Block	630	6LR61	4022	20 Stück	20	4000 876 104	1,95	WK43



Batterie

speziell für professionelle Anwendungen konzipiert · für den Einsatz in z.B. Taschenlampen, Sicherheitssystemen, Mikrofonen oder medizinischen Instrumenten · **Lieferung im Karton**



Spannung [V]	Äquivalenz	Kapazität [mAh]	IEC	W.-Bez.	Inhalt	VE	Art.-Nr.	EUR	KS
1,5	AAA Micro	1200	LR03	4003	10 Stück	10	4000 876 107	0,39	WK60
1,5	AA Mignon	2700	LR6	4006	10 Stück	10	4000 876 108	0,39	WK60

Batterie Longlife Power

Hochleistungsbatterie · Alkali-Mangan (AlMn) · besonders gut geeignet für Geräte mit extrem hohen Stromanforderungen und Dauernutzung · cadmium- und quecksilberfrei · **auf Blisterkarte**



4000 901 815



4000 901 816



4000 901 817



4000 901 818



4000 901 814



4000 876 106

Spannung [V]	Äquivalenz	Kapazität [mAh]	IEC	W.-Bez.	Inhalt	Art.-Nr.	EUR	KS
1,5	AAA-AM4-Micro	1260	LR03	4903	4 Stück	4000 901 815	2,77 ¹⁾	WK43
1,5	AA-AM3-Mignon	2960	LR6	4906	4 Stück	4000 901 816	2,78 ¹⁾	WK43
1,5	C-AM2-Baby	7800	LR14	4914	2 Stück	4000 901 817	2,83 ¹⁾	WK43
1,5	D-AM1-Mono	16500	LR20	4920	2 Stück	4000 901 818	3,85 ¹⁾	WK43
9	6LP3146-E Block	580	6LP3146	4922	1 Stück	4000 901 814	2,35 ¹⁾	WK43
4,5	-	6100	3LR12	4912	1 Stück	4000 876 106	4,37 ¹⁾	WK43

¹⁾ Preis per Blister

Batterie

Hochleistungsbatterie · Alkali-Mangan (AlMn) · besonders gut geeignet für Geräte mit extrem hohen Stromanforderungen und Dauernutzung · cadmium- und quecksilberfrei · **auf Blisterkarte**



4000 901 826



4000 901 827



4000 901 828



4000 901 829



4000 901 825

Spannung [V]	Äquivalenz	Kapazität [mAh]	IEC	W.-Bez.	Inhalt	Art.-Nr.	EUR	KS
1,5	AAA-AM4-Micro	1250	LR03	4903	4 Stück	4000 901 826	1,95	WK60
1,5	AA-AM3-Mignon	2800	LR6	4906	4 Stück	4000 901 827	1,95	WK60
1,5	C-AM2-Baby	7500	LR14	4914	2 Stück	4000 901 828	2,05	WK60
1,5	D-AM1-Mono	18400	LR20	4920	2 Stück	4000 901 829	2,85	WK60
9	6LP3146-E Block	550	6LP3146	4922	1 Stück	4000 901 825	1,75	WK60



Handleuchte

Leuchtgehäuse aus Gummi · robuste Ausführung mit Schutzglas, Drahtschutzkorb mit Klappdeckel und Aufhängehaken · ohne Leuchtmittel

Lieferumfang: 5 m Anschlusskabel mit Konturenstecker

Spannung [V]	230
Energieeffizienzklasse	A++ bis E
Leuchtmittelfassung	E27
Kabelqualität	H05RN-F
Leitungsquerschnitt [mm²]	2 x 0,75
Kabellänge [m]	5
Leistungsaufnahme [W]	60
Art.-Nr.	4000 873 105
EUR	10,50
KS	WB11



LED-Akkuhandleuchte

- **4 superhelle SMD-LEDs**
- Zusätzliche Schaltstufe für 1 SMD LED im Leuchtenkopf.
- Knickbarer Haltefuß bis +/- 90° mit integriertem Magnet.
- 360° drehbarer, einklappbarer Haken.
- Ein/Aus Drucktaster.

Lieferumfang: 1x Akku Handleuchte, 1x USB Ladekabel

Akkuspannung [V]	3,7
Akkukapazität [mAh]	1000
Akku	Li-Ion
Lichtstrom [lm]	70/250
Ladezeit [h]	ca. 2
Leuchtdauer [h]	3
Art.-Nr.	4000 877 176
EUR	24,30
KS	WB11



LED-Akkuhandleuchte

8 leistungsstarke SMD-LED an der Frontseite und 1 LED als Hauptlicht dient als **Taschenlampenfunktion** · starker Magnet auf der Rückseite ermöglicht einen universellen Einsatz · Leuchte ist in bis zu 5 Positionen verstellbar · mit eingebauter Ladestandsanzeige und 2 Aufhängehaken an der Rückseite

Lieferung komplett mit Li-Ion Akku (3,7V/1200 mAh), USB-A-Stecker auf DC Power und 12 V Autoladegerät

Akkuspannung [V]	3,7
Akkukapazität [mAh]	1200
Akku	Li-Ion
Ausführung	ABS-Gehäuse
Lichtstrom [lm]	60 - 250
Ladezeit [h]	2-3
Leuchtdauer [h]	2
Art.-Nr.	4000 877 148
EUR	22,50
KS	PX08



LED-Stableuchte

klappbar, mit Magnetfuß aus ABS-Kunststoff · flexible Einsatzmöglichkeit durch den am Lampenkopf befestigten Haken · leistungsstarke 6 x 0,5W SMD LED's

Lieferung inkl. USB-A-Stecker auf DC Power Akku und 12 V Autoadapter

Akkuspannung [V]	3,7
Akku	Li-Ion
Akkukapazität [mAh]	2200
Lichtleistung [lm]	300
Leuchtdauer [h]	30
Art.-Nr.	4000 877 145
EUR	29,90
KS	PX08



LED-Akkuhandleuchte

leistungsstarke **7 + 3W** COB LED mit Taschenlampenfunktion vorne · starker 360 ° drehbarer Drehkugelgelenkmagnetfuß · stufenlos dimmbar von 60 - 650 Lm · robustes ABS-Gummi Gehäuse · 180 ° drehbarer Klapphaken am Lampenfuß · inklusive 5 LED's an der Gehäuseseite als Ladestandsanzeige · Ladezeit 4 h · **Schutzart: IP54**

Lieferung komplett mit Li-Ion Akku (3,7 V/2600 mAh), USB-Ladekabel und 100-240 V Netzteil

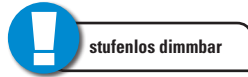

Akkuspannung [V]	3,7
Akkukapazität [mAh]	2600
Leistungsaufnahme [W]	7+3
Akku	Li-Ion
Lichtstrom [lm]	60-650
Ladezeit [h]	4
Leuchtdauer [h]	60-650 lm (16-2 h) / Leuchtmodi vorne: 10
Art.-Nr.	4000 877 149
EUR	43,50
KS	PX08



LED-Akkuhandleuchte

leistungsstarke 7W COB LED · starker Magnet am Handgriff ermöglicht einen universellen Einsatz · 4 Leuchtstufen auswählbar · 360° verstellbar · mit LED Ladestandsanzeige

Lieferung komplett mit Li-Ion Akku (3,7 V/2600 mAh), Micro USB Kabel, Netzadapter 100-240 V



Akkuspannung [V]	3,7
Akkukapazität [mAh]	2600
Leistungsaufnahme [W]	7
Akku	Li-Ion
Lichtstrom [lm]	100 - 700
Ladezeit [h]	4
Art.-Nr.	4000 873 349
EUR	36,50
KS	PX08



LED-Akkuhandleuchte

leistungsstarke 10+3 W SMD-LED mit Taschenlampenfunktion vorne · starker Magnet ermöglicht einen universellen Einsatz · **in 2 verschiedenen Leuchtstufen dimmbar**, gleichmäßige Ausleuchtung · **90° ausklappbarer Magnetfuß** · Schutzart: **IPX4**

Lieferung komplett mit Li-Ion Akku (3,7 V / 6700 mAh), Netzadapter 100-240 V, Fahrzeugadapter 12 / 24 V und USB-A-Stecker und DC Power



Akkuspannung [V]	3,7
Akkukapazität [mAh]	6700
Leistungsaufnahme [W]	10+3
Akku	Li-Ion
Lichtstrom [lm]	220 - 1000
Ladezeit [h]	4
Leuchtdauer [h]	3 - 6 h Paneel / Einzel-LED 12-24
Art.-Nr.	4000 877 147
EUR	44,90
KS	PX08



LED-Akkuhandleuchte HL 700 A

8 superhelle langlebige SMD LEDs vorne und zusätzlicher Schaltstufe für 1 SMD LED im Leuchtkopf · LED Inspektionsleuchte mit knickbarem Haltefuß bis +/- 90° mit integriertem Magnet, 2 Magneten hinten und ausklappbarem Haken · ideal für den flexiblen Einsatz · mit Status- und Ladeanzeige eignet sich perfekt als mobile Lichtquelle mit einer Leuchtdauer von bis 10 h

Besonderheit:

Verfügt über eine stufenlose Dimm-Funktion (10 bis 100 %) für besonders lange Leuchtdauer

Lieferumfang: mit integriertem Akku, 1x USB Ladekabel



Akkuspannung [V]	3,7
Akkukapazität [mAh]	2000
Akku	Li-Ion
Lichtstrom [lm]	100/700
Ladezeit [h]	3,5
Leuchtdauer [h]	10
Art.-Nr.	4000 877 177
EUR	43,15
KS	WB11



LED-Akkuhandleuchte

extrem kräftige Arbeitsleuchten, mit modernsten Hochleistungs-LED Technologien · **starker Haltemagnet, 180 Grad schwenkbarer Leuchtkopf** · Ausklappbarer drehbarer Aufhängehaken, außer Art.-Nr. 4000 873 112 (STAR)

Ausführung Art.-Nr. 4000 873 358:

Stufenlose Dimmfunktion von 10% bis 100% Lichtleistung inkl. Ladestandsanzeige/Batterieanzeige
Lieferung inkl. USB mini DC Ladekabel

Ausführung Art.-Nr. 4000 873 156:

Spotlicht am Kopf der Leuchte
Lieferung inkl. USB mini DC Ladekabel

Ausführung Art.-Nr. 4000 873 157:

Ultraschlanke 13mm Ausführung, 2 Leuchtstufen auswählbar
Lieferung inkl. USB Kabel und Netzteil 5V DC 1A

Ausführung Art.-Nr. 4000 873 359:

Stufenlose Dimmfunktion von 10% bis 100% Lichtleistung inkl. Ladestandsanzeige/Batterieanzeige
Lieferung inkl. USB Kabel und Netzteil 5V DC 1A

Ausführung Art.-Nr. 4000 873 161:

Batterieladestandsanzeige, mit Spotlicht am Lampenkopf
Lieferung inkl. Ladestation, USB Kabel und Netzteil 5V DC 1A

Ausführung Art.-Nr. 4000 873 112:

Ausziehbarer Handgriff, **eingebaute Powerbank mit USB-Buchse**
Lieferung inkl. USB Kabel und Netzteil 5V DC 1A



4000 873 358

4000 873 156

4000 873 157

4000 873 359

4000 873 161

4000 873 112

Modell	MINI MAG PRO	UNIPEN	MINIFORM	MAG PRO	UNIFORM	STAR
Akkuspannung [V]	3,7	3,7	3,7	3,7	3,7	3,7
Akkukapazität [mAh]	1200	750	1600	2600	2200	5200
Akku	Li-Ion	Li-Ion	Li-Ion	Li-Ion	Li-Ion	Li-Ion
Lichtstrom [lm]	20/200	50/100	100 - 200	60 - 600	250 - 500	500/1000
Ladezeit [h]	3	3	2,5	4	4	6
Leuchtdauer [h]	2 - 20	2,5	5	15	3 - 6	2,5 - 5
Art.-Nr.	4000 873 358	4000 873 156	4000 873 157	4000 873 359	4000 873 161	4000 873 112
EUR	42,90	45,90	56,90	64,90	89,90	99,90
KS	WU04	WU04	WU04	WU04	WU04	WU04



LED-Strahler NOVA

neue, leistungsstarke COB Leuchte mit modernster LED-Technik für den professionellen Einsatz · kräftiges Gehäuse aus Aluminiumguss, schlankes und elegantes Design · die Leuchte ist absolut unzerbrechlich und stoßfest · 5-stufige Dimmer-Funktion · mit integriertem Tragegriff



Besondere Produktvorteile:

- geringer Stromverbrauch
- minimale Erwärmung
- lange Lebensdauer der Leuchtmittel
- Leuchte schwenkbar
- "Stützfuß" schwenkbar

für den Einsatz im Freien zugelassen

Diese Leuchte enthält eingebaute LED-Leuchtmittel. Die eingebauten LED-Leuchtmittel können nicht ausgetauscht werden



4000 873 183

4000 873 185

4000 873 202

Leistungsaufnahme [W]	26	42	84
Lichtstrom [lm]	300 - 3000	500 - 5000	1000 - 10000
Kabelqualität	H05RN-F 2x1 mm ²	H05RN-F 2x1 mm ²	H05RN-F 3x1 mm ²
Kabellänge [m]	5	5	5
Energieeffizienzklasse	A++ bis A	A++ bis A	A++ bis A
Lebensdauer [h]	100000	100000	100000
Modell	NOVA 3K	NOVA 5K	NOVA 10K
Art.-Nr.	4000 873 183	4000 873 185	4000 873 202
EUR	124,90	144,90	259,90
KS	WU04	WU04	WU04



LED-Strahler NOVA R

neue, leistungsstarke COB Leuchte mit modernster LED-Technik für den professionellen Einsatz · kräftiges Gehäuse aus Aluminiumguss, schlankes und elegantes Design · die Leuchte ist absolut robust und stoßfest

Besondere Produktvorteile:

- geringer Stromverbrauch
- minimale Erwärmung
- **5-stufige Dimmfunktion**
- Leuchte schwenkbar
- **Stellfuß mit eingebautem Magnet**
- Handgriff
- **eingebaute Powerbank**
- "Stützfuß" schwenkbar

für den Einsatz im Freien zugelassen

Diese Leuchte enthält eingebaute LED-Leuchtmittel. Die eingebauten LED-Leuchtmittel können nicht ausgetauscht werden

Lieferung komplett mit Li-Ion Akku



Leistungsaufnahme [W]	16,5
Akkuspannung [V]	7,3
Akkukapazität [mAh]	4000
Akku	Li-Ion
Lichtstrom [lm]	2000
Art.-Nr.	4000 873 207
EUR	104,90
KS	WU04



LED-Strahler NOVA

neue, leistungsstarke COB Leuchte · Gehäuse aus Aluminium-Spritzguss ist vollständig staub- und wasserdicht (IP67) · ideal für den professionellen Einsatz · Tragegriff und die Stütze ermöglichen eine flexible Aufstellung und Montage direkt auf dem Scangrip Tripod

Besondere Produktvorteile:

- extrem starke Leuchtkraft
- Helligkeitseinstellung in 5 Stufen
- eingebaute Powerbank
- Anzeige für Akkustand und Betriebsdauer
- unbegrenzte Lichtverfügbarkeit mit neuer Scangrip Power Solution
- Bluetooth-Lichtsteuerungs-App mit erweitertem Funktionsumfang

für den Einsatz im freien zugelassen

Diese Leuchte enthält eingebaute LED-Leuchtmittel, welche nicht ausgetauscht werden können



4000 873 211



4000 873 213



4000 873 215



Leistungsaufnahme [W]	30	45	75
Akkuspannung [V]	11,1	11,1	11,1
Akkukapazität [mAh]	4000	8000	8000
Akku	Li-Ion	Li-Ion	Li-Ion
Lichtstrom [lm]	400 - 4000	600 - 6000	1000 - 10000
Energieeffizienzklasse	A++ bis A	A++ bis A	A++ bis A
Lebensdauer [h]	100000	100000	100000
Modell	NOVA 4 SPS	NOVA 6 SPS	NOVA 10 SPS
Art.-Nr.	4000 873 211	4000 873 213	4000 873 215
EUR	229,90	279,90	359,90
KS	WU04	WU04	WU04



LED-Strahler SITE LIGHT

Baustellenstrahler für Großflächenbeleuchtung · breiter 120°-Abstrahlwinkel · **mit Dimmfunktion** · **BLUETOOTH Lichtsteuerung** ermöglicht mit dem Handy das Ein-/Ausschalten der Arbeitsleuchte sowie die **Lichtleistung in vier Stufen anzupassen** · integrierter Tragegriff · einfach auf einen Dreifußständer zu Mast zu montieren
Lieferumfang: inkl. Scheinwerferbefestigung mit Aufnahme für Montage an einem Dreifußständer



4000 873 375



4000 873 377



Leistungsaufnahme [W]	315	630
Lichtstrom [lm]	30000	60000
Kabelqualität	H07RN-F 3x1,5 mm ²	H07RN-F 3x1,5 mm ²
Kabellänge [m]	10	10
Modell	SITE LIGHT 30	SITE LIGHT 60
Ausführung	432 SMD LEDs	864 SMD LEDs
Art.-Nr.	4000 873 375	4000 873 377
EUR	699,90	1199,90
KS	WU04	WU04

Doppelhalter

für Stativ SITE LIGHT · Doppelhalterung für die Montage von zwei SITE LIGHT-Leuchten



passend zu Stativ SITE LIGHT	Art.-Nr. 4000 873 374	EUR 49,90	KS WU04
--	---------------------------------	---------------------	-------------------



LED-Strahler

bestückt mit 1x COB LED · stufenlos verstellbare Neigung des Scheinwerfers für optimale Ausleuchtung der Arbeitsfläche · Gehäuse aus Aluminium-Druckguss · 120° Abstrahlwinkel, der integrierte Qualitätsakku mit mehr als 500 Ladezyklen inkl. Überlade- und Tiefenentladeschutz · **Li-Ion Akku 7,4 V · 4400 mAh**
mit diesem Strahler können Sie bis zu 2 Stunden netzunabhängig arbeiten

für den dauerhaften Betrieb im Freien sowie auf Baustellen zugelassen

diese Leuchte enthält eingebaute LED-Leuchtmittel · die eingebauten Leuchtmittel können nicht ausgetauscht werden
Lieferumfang: inkl. 230 V Netzteil und Autoladegerät 12 V

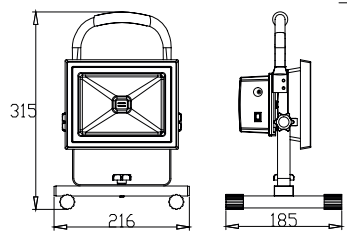

Leistungsaufnahme [W]	20
Akkuspannung [V]	7,4
Akkukapazität [mAh]	4400
Akku	Li-Ion
Ladezeit [h]	ca. 6
Lichtstrom [lm]	ca. 1400
Energieeffizienzklasse	A
Lebensdauer [h]	15.000
Art.-Nr.	4000 873 339
EUR	61,90
KS	PX08



LED-Strahler

aus leichtem und robustem Alu-Druckguss-Gehäuse · spezielle Lichtstreuung für großflächige Ausleuchtung · Gehäuse aus Aluminium-Druckguss · 120° breiter Abstrahlwinkel

Besondere Produktvorteile:

neue Technologie ohne Netzteil, daher extrem flach und langlebig mit 30000 Stunden Lebensdauer

für den dauerhaften Betrieb im Freien sowie auf Baustellen zugelassen

diese Leuchte enthält eingebaute LED-Leuchtmittel · die eingebauten Leuchtmittel können nicht ausgetauscht werden



4000 873 340

4000 873 341

4000 873 342

Leistungsaufnahme [W]	30	50	80
Lichtstrom [lm]	2200	3660	6400
Kabelqualität	H05RN-F 3x1 mm ²	H05RN-F 3x1 mm ²	H05RN-F 3x1 mm ²
Kabellänge [m]	2	2	2
Energieeffizienzklasse	A+	A+	A+
Lebensdauer [h]	30000	30000	30000
Art.-Nr.	4000 873 340	4000 873 341	4000 873 342
EUR	24,50	35,90	52,90
KS	PX08	PX08	PX08



LED-Strahler

mobile High Power SMD-LED-Leuchte für großflächige Ausleuchtung · sofort helles Licht, extrem lange Lebensdauer der SMD-LED · Gehäuse aus Aluminium-Druckguss · standfestes Stahlrohrgestell mit ergonomisch geformten Kunststoffgriff

Technische Daten:

Leuchte schwenk- und arretierbar

Besonderheit: mit klappbarem Traggestell, ermöglicht einfachen und flexiblen Transport

diese Leuchte enthält eingebaute LED-Leuchtmittel · die eingebauten Leuchtmittel können nicht ausgetauscht werden



4000 873 343



4000 873 344



Leistungsaufnahme [W]	30	50
Lichtstrom [lm]	2200	3660
Kabelqualität	H07RN-F 3x1 mm ²	H07RN-F 3x1 mm ²
Kabellänge [m]	5	5
Energieeffizienzklasse	A+	A+
Lebensdauer [h]	30000	30000
Art.-Nr.	4000 873 343	4000 873 344
EUR	37,50	51,00
KS	PX08	PX08



LED-Strahler

mobile High Power LED-Leuchte für großflächige Ausleuchtung · verstärktes Gehäuse aus Aluminium-Druckguss · standsicheres Gestell mit ergonomisch geformten Kunststoffgriff

Besonderheit: inklusive 2 Schutzkontaktsteckdosen mit selbstschließendem Klappdeckel



Leistungsaufnahme [W]	100
Lichtstrom [lm]	8000
Kabelqualität	H07RN-F 3x1,5 mm ²
Kabellänge [m]	3
Energieeffizienzklasse	A+
Lebensdauer [h]	30000
Art.-Nr.	4000 873 348
EUR	107,00
KS	PX08



LED-Strahler

48 leistungsstarke SMD LEDs · einstellbarer Beleuchtungswinkel, vertikal 90 Grad und horizontal 180 Grad · mit Ladestandsanzeige · robustes Gehäuse und praktischer Handgriff ermöglichen universellen Einsatz · **inklusive**

Powerbankfunktion

Lieferumfang: komplett mit Li-Ion Akku (14,8 V/5200 mAh), 100-240 V Netzadapter
Ersatzakku siehe Art.-Nr. 4000 873 356



Leistungsaufnahme [W]	50
Akkuspannung [V]	14,8
Akkukapazität [mAh]	5200
Akku	Li-Ion
Ladezeit [h]	ca. 3,5
Lichtstrom [lm]	800-4500
Art.-Nr.	4000 873 354
EUR	137,50
KS	PX08



LED-Strahler

mit Stativ · High Power SMD-LED-Leuchte für großflächige Ausleuchtung · sofort helles Licht · extrem lange Lebensdauer der SMD-LED · Gehäuse aus Aluminium-Druckguss · 120° breiter Abstrahlwinkel · **stufenlos höhenverstellbar von 100 - 170 cm für den Einsatz im Freien zugelassen**

diese Leuchte enthält eingebaute LED-Leuchtmittel · die eingebauten Leuchtmittel können nicht ausgetauscht werden

! mit 7,5 Meter Kabel

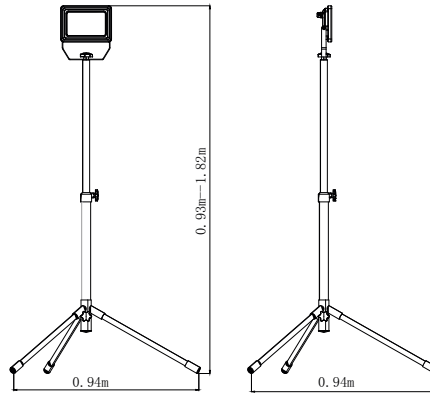

Leistungsaufnahme [W]	30
Lichtstrom [lm]	2200
Kabelqualität	H07RN-F 3x1,0 mm ²
Kabellänge [m]	7,5
Energieeffizienzklasse	A+
Lebensdauer [h]	30000
Art.-Nr.	4000 873 345
EUR	58,00
KS	PX08



LED-Strahler

mit Stativ und 2 High Power SMD-LED-Leuchte für großflächige Ausleuchtung · sofort helles Licht · extrem lange Lebensdauer der SMD-LED · Gehäuse aus Aluminium-Druckguss · 120° breiter Abstrahlwinkel · **stufenlos höhenverstellbar von 67 - 144 cm für den Einsatz im Freien zugelassen**

diese Leuchte enthält eingebaute LED-Leuchtmittel · die eingebauten Leuchtmittel können nicht ausgetauscht werden

! 2 x 50W Lichtleistung!

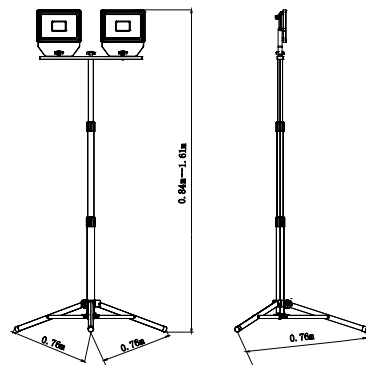

Leistungsaufnahme [W]	2 x 50
Lichtstrom [lm]	2 x 3660
Kabelqualität	H07RN-F 3x1,0 mm ²
Kabellänge [m]	7,5
Energieeffizienzklasse	A+
Lebensdauer [h]	30000
Art.-Nr.	4000 873 346
EUR	115,00
KS	PX08

Stativ Tripod

für stationäre Aufstellung · für Arbeitssituationen, die eine feste Beleuchtung aus unterschiedlichen Höhen oder Winkeln erfordern · robuster, pulverbeschichteter Stahl · mit den Clips an den Stativbeinen kann das Kabel fixiert werden, um die Sicherheit zu erhöhen

! Stationäre Positionierung der Arbeitsbeleuchtung



Nutzhöhe min./max. [m]	1,35-3
Art.-Nr.	4000 873 229
EUR	99,90
KS	WU04



Lampenmast

zur sicheren Ausleuchtung von Baustellen · notwendige Standfläche 1,60 x 1,60 m
 Der Aufbau erfolgt über 3 Einzelteile (Standfuß mit Spindel, Standmast und Lampenträger). Der Standmast kommt auch in der Kabelbrücke zum Einsatz.
 Lieferung ohne Beleuchtung · ohne Ballast

Höhe [m]	Lampenhöhe [m]	Gewicht [kg]	Art.-Nr.	EUR	KS
5,5	6	132	4206 758 026	1191,40	NRUF



Chip-LED-Strahler

für den mobilen und stationären Einsatz · Strahler mit speziell entwickelten **Original SAMSUNG-SMD-LED** · verstärktes Aluminiumdruckgussgehäuse im modernen Design · austauschbares Sicherheitsglas · über 90 % weniger Energieverbrauch als Halogenstrahler · sehr niedrige Wärmeentwicklung · IP65 für den ständigen Einsatz im Freien geeignet, staubdicht und strahlwassergeschützt · Brenndauer über 50.000 Stunden · verpackt im hochwertigen Farbkarton

Besonderheit:

Durch die spezielle **ORIGINAL SAMSUNG SMD LED** Technik ist die Streuung des Lichtstrahls größer. Optimal geeignet für die Be- und Ausleuchtung größerer Flächen. Optimal geeignet für Heim, Hobby, Werkstatt oder Baustelle



4200 005 019



4200 005 020

Leistungsaufnahme [W]	200
Lichtstrom [lm]	15000
Kabelqualität	H07RN-F 3 G 1,5 mm ²
Kabellänge [m]	2
Energieeffizienzklasse	A++ bis A
Lebensdauer [h]	ca. 50000
Art.-Nr.	4200 005 019
EUR	a. Anfr.
	•
KS	KV00



4000 873 326

Mobiler LED-Strahler JARO

mit superhellen Everlight SMD-LEDs · solides Aluminium-Gehäuse · standfestes Stahlrohrgestell mit Kunststoff-Schutzecken und ergonomisch geformtem Kunststoff-Tragegriff · stufenlos schwenkbar und mit einer Hand arretierbar durch Schnellspannverschluss · Frontscheibe aus Sicherheitsglas · **Schutzart IP65**
für die Montage im Innen- und Außenbereich

Diese Leuchte enthält eingebaute LED-Leuchtmittel, welche nicht ausgetauscht werden können

Leistungsaufnahme [W]	30	50	80	100
Lichtstrom [lm]	2930	4770	7200	9310
Kabelqualität	H07RN-F 3x1 mm ²	H07RN-F 3x1 mm ²	H07RN-F 3x1 mm ²	H07RN-F 3x1 mm ²
Kabellänge [m]	3	5	5	5
Energieeffizienzklasse	A+	A+	A+	A+
Lebensdauer [h]	50000	50000	50000	50000
Art.-Nr.	4000 873 324	4000 873 325	4000 873 326	4000 873 328
EUR	49,50	67,90	95,90	123,50
KS	WB11	WB11	WB11	WB11

LED

IP44

IP65

LED-Strahler JARO

mit superhellen Everlight SMD-LEDs · solides Aluminium-Gehäuse · bedienerfreundliche Montage durch außenliegende, wasserdichte Anschlussklemme · verstellbarer Haltebügel zur Montage · Frontscheibe aus Sicherheitsglas
für die Montage im Innen- und Außenbereich

Diese Leuchte enthält eingebaute LED-Leuchtmittel, welche nicht ausgetauscht werden können



4000 873 295



4000 873 296

Leistungsaufnahme [W]	30	30	50	50	80	150
Lichtstrom [lm]	2930	2930	4770	4770	7200	13150
Energieeffizienzklasse	A+	A+	A+	A+	A+	A+
Ausführung	-	mit Bewegungs- melder	-	mit Bewegungs- melder	-	-
Schutzart	IP65	IP44	IP65	IP44	IP65	IP65
Art.-Nr.	4000 873 293	4000 873 294	4000 873 295	4000 873 296	4000 873 322	4000 873 329
EUR	25,50	35,50	37,90	48,50	56,50	106,50
KS	WB11	WB11	WB11	WB11	WB11	WB11

Lichtmast CTF 10

für die Langzeitbeleuchtung von einer Fläche von 3600 m² · 3 abschließbare Türen für den Zugriff auf das Innere des Gehäuses zur Aufbewahrung von Dokumenten und Werkzeugen · zentraler Hubhaken und Gabelstaplertaschen · externe Stromquelle · verlinkbar · Steckdosen 16A / 220-240 V / 50-60 Hz · zertifizierte Windstabilität 80 km/h



Lichtleistung [lm]	93000
Höhe max. [mm]	10000
Leuchtmittel [W]	4 x 185
Mast	340° drehbar
Hub [mm]	manuell
Gewicht [kg]	385
L x B x H [mm]	1150 x 1150 x 2552 (Mindestmaß)
Art.-Nr.	4686 555 000
EUR	6990,00
KS	MX16

LED-Großflächenleuchte POWERDISK

große Windlast bis 150 km/h · effektiv 50.000 lm · leichtes Handling · wartungsfrei
Lieferumfang: Leuchte inkl. Netzanschlussleitung



Nennlichtstrom [lm]	52.000
Farbtemperatur [K]	5000
Lichtfarbe	hellweiß
Bemessungsleistung [W]	400
Nennspannung [V / Hz]	230 / 50-60
Gewicht [kg]	15,7
Material	Metall, Kunststoff
Art.-Nr.	4200 005 029
EUR	1700,00
KS	NXVE

ENDRESS 



Stromerzeuger ESE 2300 i

Invertertechnologie · Ölmangel-Abschaltautomatik · Generator-Überlastschutz · lastabhängige Motordrehzahl · Anschluss für 12 V Batterieladung · USB Anschluss · Radsatz · Parallelschaltfähigkeit · ausziehbarer Handgriff

Einsatzbereich: Elektronische Verbraucher bis 1800 W, Elektrowerkzeuge bis 1650 W, Gartengeräte bis 1450 W

Generator	synchron IP23
Schutzkontaktsteckdosen	1x230V/16A / 1x12V/8,3A / 1xUSB 5V/2,1A
Dauerleistung	1,8 kVA / 1,8 kW
Motor	Yamaha MZ80 / 1 Zyl. 4-Takt, OHV
Startvorrichtung	Reversierstart
Kraftstoffart	Benzin
Tankinhalt [l]	4,1
Laufzeit [h]	5 (bei 3/4 Last)
Schalleistungspegel LWA [dB(A)]	89
Gewicht [kg]	25
L x B x H [mm]	507 x 315 x 500
Art.-Nr.	4000 809 048
EUR	1150,00
KS	MX00

ENDRESS 



Stromerzeuger ESE 3000 i

Invertertechnologie · Ölmangel-Abschaltautomatik · Generator-Überlastschutz · lastabhängige Motordrehzahl · Anschluss für 12 V Batterieladung · USB Anschluss · Radsatz · klappbarer Handgriff

Einsatzbereich: Elektronische Verbraucher bis 3000 W, Elektrowerkzeuge bis 2750 W, Gartengeräte bis 2350 W

Generator	synchron IP23
Schutzkontaktsteckdosen	1x230V/16A / 1x12V/8,3A / 1xUSB 5V/2,1A
Dauerleistung	3 kVA / 3 kW
Motor	1-Zyl. 4-Takt OHV
Startvorrichtung	E-Start inkl. Batterie
Kraftstoffart	Benzin
Tankinhalt [l]	6,8
Laufzeit [h]	5 (bei 3/4 Last)
Schalleistungspegel LWA [dB(A)]	93
Gewicht [kg]	41
L x B x H [mm]	588 x 442 x 452
Art.-Nr.	4000 809 047
EUR	1250,00
KS	MX00

ENDRESS 



Stromerzeuger ESE 306 HS-GT

Ölmangel-Abschaltautomatik · Tankfüllstandsanzeige · Generator-Überlastschutz · Generator mit Low Distortion Device für saubere Spannung

Generator	synchron IP23
Schutzkontaktsteckdosen	2x230V 16A
Dauerleistung	2,9 kVA / 2,6 kW
Motor	Honda GX200
Startvorrichtung	Reversierstart
Kraftstoffart	Benzin
Tankinhalt [l]	20
Laufzeit [h]	18 (bei 3/4 Last)
Schalleistungspegel LWA [dB(A)]	96
Gewicht [kg]	43
L x B x H [mm]	637 x 473 x 500
Art.-Nr.	4000 809 073
EUR	1060,00
KS	MX00

Stromerzeuger ESE 406 HS-GT

Ölmangel-Abschaltautomatik · Tankfüllstandsanzeige · Generator-Überlastschutz · Generator mit Low Distortion Device für saubere Spannung



Generator	synchron IP23
Schutzkontaktsteckdosen	2x230V 16A
Dauerleistung	4,2 kVA / 3,9 kW
Motor	Honda GX270
Startvorrichtung	Reversierstart
Kraftstoffart	Benzin
Tankinhalt [l]	30
Laufzeit [h]	18 (bei 3/4 Last)
Schalleistungspegel LWA [dB(A)]	97
Gewicht [kg]	61
L x B x H [mm]	800 x 538 x 576
Art.-Nr.	4000 896 275
EUR	1350,00
KS	MX00

Stromerzeuger ESE 506 DHS-GT

OHV Motor · Ölmangel-Abschaltautomatik · Generator-Überlastschutz · Generator mit Low Distortion Device für saubere Spannung · Compoundgeregelter Hochleistungsgenerator bei 400 V · Tankfüllstandsanzeige



Generator	synchron IP23
Schutzkontaktsteckdosen	1x230V 16A / 1xCCE 400V 16A
Dauerleistung	5,4 kVA / 4,3 kW
Motor	Honda GX270
Startvorrichtung	Reversierstart
Kraftstoffart	Benzin
Tankinhalt [l]	30
Laufzeit [h]	18 (bei 3/4 Last)
Schalleistungspegel LWA [dB(A)]	97
Gewicht [kg]	69
L x B x H [mm]	800 x 538 x 576
Art.-Nr.	4000 809 074
EUR	1730,00
KS	MX00

Stromerzeuger ESE 606 DHS-GT

Compoundgeregelter Hochleistungsgenerator bei 400 V · Ölmangel-Abschaltautomatik · klappbare Tragegriffe · Tankfüllstandsanzeige · Generator-Überlastschutz · Generator mit Low Distortion Device für saubere Spannung



Generator	synchron IP23
Schutzkontaktsteckdosen	1x230V 16A / 1xCCE 230V 16A / 1xCCE 400V 16A
Dauerleistung	7 kVA / 5,6 kW
Motor	Honda GX390
Startvorrichtung	Reversierstart
Kraftstoffart	Benzin
Tankinhalt [l]	30
Laufzeit [h]	14 (bei 3/4 Last)
Schalleistungspegel LWA [dB(A)]	97
Gewicht [kg]	81
L x B x H [mm]	800 x 538 x 576
Art.-Nr.	4686 540 004
EUR	1890,00
KS	MX00

ENDRESS 



Stromerzeuger ESE 606 DHG-GT ISO DUPLEX

Ölmangel-Abschaltautomatik · 3 in 1 Display (V/Hz/h) · klappbare Tragegriffe · Tankfüllstandsanzeige · Generator-Überlastschutz · ECOtronic System · Kranverladeöse · bürstenloser, elektronisch geregelter Synchron-Generator · Isolationsüberwachung

Generator	Duplex IP54
Schutzkontaktsteckdosen	2x230V 16A / 1xCEE 400V 16A
Dauerleistung	6 kVA / 4,8 kW
Motor	Honda GX390
Startvorrichtung	Reversierstart
Kraftstoffart	Benzin
Tankinhalt [l]	33
Laufzeit [h]	15,7 (bei 3/4 Last)
Schalleistungspegel LWA [dB(A)]	97
Gewicht [kg]	104
L x B x H [mm]	780 x 550 x 595
Art.-Nr.	4686 540 008
EUR	3590,00
	●
KS	MX00

ENDRESS 



Stromerzeuger ESE 608 DHG ES DI ISO DUPLEX Silent

klappbare Tragegriffe · Generator-Überlastschutz · Anschluss für externe Betankung · schallsolisierendes Gehäuse · Betriebsstundenzähler · bürstenloser, elektronisch geregelter Synchron-Generator · Isolationsüberwachung

Generator	Duplex IP54
Schutzkontaktsteckdosen	3x230V 16A / 1xCEE 400V 16A
Dauerleistung	6 kVA / 4,8 kW
Motor	Hatz 1B50
Startvorrichtung	Elektrostart
Kraftstoffart	Diesel
Tankinhalt [l]	6
Laufzeit [h]	4,6 (bei 3/4 Last)
Schalleistungspegel LWA [dB(A)]	97
Gewicht [kg]	150
L x B x H [mm]	700 x 440 x 580
Art.-Nr.	4686 540 064
EUR	8400,00
	●
KS	MX00

ENDRESS 



Stromerzeuger ESE 1006 DHG-GT ES ISO DUPLEX

entspricht den Anforderungen der DGUV Information 203-032 · Schutzart IP 54 - dadurch staub- und spritzwassergeschützt · bürstenloser, elektronisch geregelter Synchron-Generator · 200% Schieflasttauglich im Realbetrieb · ECOtronic System · 4 in 1 Display V/Hz/h/Ölmangel · Tankfüllstandsanzeige · Ölmangel-Abschaltautomatik · Generator Überlastungsschutz · Kranverladeöse · Tragegriffe klappbar · inkl. Isolationsüberwachung gemäß VDE 0100-551 2017.02

Generator	Duplex IP54
Schutzkontaktsteckdosen	2x230V 16A / 2xCEE 400V 16A
Dauerleistung	10,6 kVA / 8,5 kW
Motor	Honda GX630
Startvorrichtung	E-Start inkl. Batterie
Kraftstoffart	Benzin
Tankinhalt [l]	20
Laufzeit [h]	4,8 (bei 3/4 Last)
Schalleistungspegel LWA [dB(A)]	97
Gewicht [kg]	165
L x B x H [mm]	870 x 580 x 565
Art.-Nr.	1204 730 801
EUR	5570,00
	●
KS	MX00

Stromerzeuger ESE 1306 DHG-GT ES ISO DUPLEX

Ölmangel-Abschaltautomatik · 4 in 1 Display (V/Hz/h/Ölmangel) · klappbare Tragegriffe · Tankfüllstandsanzeige · Generator-Überlastschutz · ECOtronic System · Kranverladeösen · bürstenloser, elektronisch geregelter Synchron-Generator · Isolationsüberwachung



Generator	Duplex IP54
Schutzkontaktsteckdosen	2x230V 16A / 1xCEE 400V 16A / 1xCEE 400V 32A
Dauerleistung	11 kVA / 8,8 kW
Motor	Honda GX690
Startvorrichtung	E-Start inkl. Batterie
Kraftstoffart	Benzin
Tankinhalt [l]	20
Laufzeit [h]	3,8 (bei 3/4 Last)
Schallleistungspegel LWA [dB(A)]	97
Gewicht [kg]	165
L x B x H [mm]	870 x 580 x 565
Art.-Nr.	4686 540 035
EUR	5920,00
KS	MX00

Stromerzeuger P 3000 i

Inverter Stromerzeuger mit Anlaufstromverstärker POWERRUSH · 100 % stabile Spannung und Frequenz für sensible Verbraucher wie Messtechnik, Kamerasysteme usw., aber auch leistungsstark für Elektrowerkzeuge · leistungsabhängige Drehzahl, superschallgedämmt, leicht und jeweils mit einem weiteren baugleichen Inverter Stromerzeuger parallel synchronisiert zu betreiben (Leistung zusammengefasst über das 1. Gerät abrufbar)



Generator	synchron IP23
Schutzkontaktsteckdosen	2x230V 16A / 1xUSB5V 2,1A
Dauerleistung	2,3 kVA / 2,3 kW
Motor	1 Zylinder 4-Takt, OHV
Startvorrichtung	Reversierstart
Kraftstoffart	Benzin
Tankinhalt [l]	4
Laufzeit [h]	3,5 (bei 3/4 Last)
Schallleistungspegel LWA [dB(A)]	88
Gewicht [kg]	27
L x B x H [mm]	565 x 339 x 467
Art.-Nr.	4686 555 030
EUR	752,10
KS	MX16

Stromerzeuger P 3500 i

Inverter Stromerzeuger mit Anlaufstromverstärker POWERRUSH · 100 % stabile Spannung und Frequenz für sensible Verbraucher wie Messtechnik, Kamerasysteme usw., aber auch leistungsstark für Elektrowerkzeuge · leistungsabhängige Drehzahl, superschallgedämmt, leicht und jeweils mit einem weiteren baugleichen Inverter Stromerzeuger parallel synchronisiert zu betreiben (Leistung zusammengefasst über das 1. Gerät abrufbar)



Generator	synchron IP23
Schutzkontaktsteckdosen	2x230V 16A / 1xUSB5V 2,1A
Dauerleistung	3,3 kVA / 3,3 kW
Motor	1 Zylinder 4-Takt, OHV
Startvorrichtung	Reversierstart/Elektrostart
Kraftstoffart	Benzin
Tankinhalt [l]	10
Laufzeit [h]	6,3 (bei 3/4 Last)
Schallleistungspegel LWA [dB(A)]	88
Gewicht [kg]	49,5
L x B x H [mm]	601 x 458 x 522
Art.-Nr.	4686 555 031
EUR	838,66
KS	MX16



Stromerzeuger ES 4000 SHI

Profitechnik für den anspruchsvollen Gelegenheitsnutzer sowie für den gewerblichen Dauereinsatz · Abgasstufe V

Generator	synchron IP23
Schutzkontaktsteckdosen	2x230V 16A
Dauerleistung	2,9 kVA / 2,6 kW
Motor	Honda GX200
Startvorrichtung	Reversierstart
Kraftstoffart	Benzin
Tankinhalt [l]	11
Laufzeit [h]	9,3 (bei 3/4 Last)
Schallleistungspegel LWA [dB(A)]	95
Gewicht [kg]	43
L x B x H [mm]	623 x 409 x 500
Art.-Nr.	4686 555 005
EUR	947,90
	●
KS	MX16



Stromerzeuger ES 5000 THI

Profitechnik für den anspruchsvollen Gelegenheitsnutzer sowie für den gewerblichen Dauereinsatz · automatische Spannungsregulierung AVR · Abgasstufe V

Generator	synchron IP23
Schutzkontaktsteckdosen	1x230V 16A / 1xCEE 230V 16A / 1xCEE 400V 16A
Dauerleistung	5,4 kVA / 4,3 kW
Motor	Honda GX270 Recoil
Startvorrichtung	Reversierstart
Kraftstoffart	Benzin
Tankinhalt [l]	11
Laufzeit [h]	6,7 (bei 3/4 Last)
Schallleistungspegel LWA [dB(A)]	97
Gewicht [kg]	75
L x B x H [mm]	729 x 500 x 536
Art.-Nr.	4686 555 002
EUR	1642,00
	●
KS	MX16



Stromerzeuger ES 8000 THI

Profitechnik für den anspruchsvollen Gelegenheitsnutzer sowie für den gewerblichen Dauereinsatz · automatische Spannungsregulierung AVR · Abgasstufe V

Generator	synchron IP23
Schutzkontaktsteckdosen	1x230V 16A / 1xCEE 230V 16A / 1xCEE 400V 16A
Dauerleistung	7 kVA / 5,6 kW
Motor	Honda GX390 Recoil
Startvorrichtung	Reversierstart
Kraftstoffart	Benzin
Tankinhalt [l]	11
Laufzeit [h]	5,1 (bei 3/4 Last)
Schallleistungspegel LWA [dB(A)]	97
Gewicht [kg]	81
L x B x H [mm]	729 x 500 x 536
Art.-Nr.	4686 555 003
EUR	1813,45
	●
KS	MX16



Stromerzeuger S 5000 THI / S 5000 THB

Profitechnik für den härtesten Einsatz im Dauerbetrieb · integrierter Radsatz mit klappbarem Transportbügel · Metallgroßtank mit Füllstandsanzeige · stirnseitiges Bedienpanel mit allen Funktionssteuerungen · Isolationsüberwachung · automatische Spannungsregulierung AVR · Abgasstufe V



Generator	synchron IP23	synchron IP23
Schutzkontaktsteckdosen	1x230V 16A / 1xCEE 230V 16A / 1xCEE 400V 16A	1x230V 16A / 1xCEE 230V 16A / 1xCEE 400V 16A
Dauerleistung	5,4 kVA / 4,3 kW	5,4 kVA / 4,3 kW
Motor	Honda GX270 Recoil	Honda GX270 Electric
Startvorrichtung	Reversierstart	Elektrostart
Kraftstoffart	Benzin	Benzin
Tankinhalt [l]	27	27
Laufzeit [h]	16 (bei 3/4 Last)	16 (bei 3/4 Last)
Schalleistungspegel LWA [dB(A)]	97	97
Gewicht [kg]	97	97
L x B x H [mm]	840 x 615 x 753	840 x 615 x 753
Art.-Nr.	4686 555 023	4686 555 025
EUR	2424,37	2768,91
KS	MX16	MX16

Stromerzeuger S 8000 THI / S 8000 THB

Profitechnik für den härtesten Einsatz im Dauerbetrieb · integrierter Radsatz mit klappbarem Transportbügel · Metallgroßtank mit Füllstandsanzeige · stirnseitiges Bedienpanel mit allen Funktionssteuerungen · Isolationsüberwachung · automatische Spannungsregulierung · Abgasstufe V



Generator	synchron IP23	synchron IP23
Schutzkontaktsteckdosen	1x230V 16A / 1xCEE 230V 16A / 1xCEE 400V 16A	1x230V 16A / 1xCEE 230V 16A / 1xCEE 400V 16A
Dauerleistung	7 kVA / 5,6 kW	7 kVA / 5,6 kW
Motor	Honda GX390 Recoil	Honda GX390 Electric
Startvorrichtung	Reversierstart	Elektrostart
Kraftstoffart	Benzin	Benzin
Tankinhalt [l]	27	27
Laufzeit [h]	12,5 (bei 3/4 Last)	12,5 (bei 3/4 Last)
Schalleistungspegel LWA [dB(A)]	97	97
Gewicht [kg]	112	112
L x B x H [mm]	840 x 615 x 753	840 x 615 x 753
Art.-Nr.	4686 555 024	4686 555 026
EUR	2680,67	3023,53
KS	MX16	MX16

Stromerzeuger SP 8000 THI / SP 8000 THB

Stromerzeuger für höchste Ansprüche hinsichtlich Personenschutz (Isolationsüberwachung), Geräteschutz, Anlaufstromverhalten (elektronisch geregelter Synchrongenerator 4-fach I-Nenn) und Schiefelasttauglichkeit (unterschiedliche Belastung der einzelnen Phasen) · integrierter Radsatz mit klappbarem Transportbügel · Metallgroßtank mit Füllstandsanzeige · Abgasstufe V



Generator	synchron IP54	synchron IP54
Schutzkontaktsteckdosen	2x230V 16A / 1xCEE 400V 16A	2x230V 16A / 1xCEE 400V 16A
Dauerleistung	6,8 kVA / 5,4 kW	6,8 kVA / 5,4 kW
Motor	Honda GX390 Recoil	Honda GX390 Recoil
Startvorrichtung	Reversierstart	Elektrostart
Kraftstoffart	Benzin	Benzin
Tankinhalt [l]	27	27
Laufzeit [h]	12,5 (bei 3/4 Last)	12,5 (bei 3/4 Last)
Schalleistungspegel LWA [dB(A)]	97	97
Gewicht [kg]	113	116
L x B x H [mm]	840 x 615 x 753	840 x 615 x 753
Art.-Nr.	4686 555 027	4686 555 028
EUR	3609,24	4113,45
KS	MX16	MX16



Stromerzeuger P 6000 TYA

für den wirtschaftlichen Dauereinsatz, ausgerüstet mit einem bewährten Dieselmotor, Hochleistungskomponenten und Anzeigen für die wichtigsten Parameter · schallgeschützt gemäß den aktuellen gesetzlichen Bestimmungen · Isolationsüberwachung · Abgasstufe V

Generator	synchron IP23
Schutzkontaktsteckdosen	1x230V 16A / 2xCEE 230V 16A / 1xCEE 400V 16A
Dauerleistung	5,6 kVA / 4,5 kW
Motor	Yanmar L100N Electric
Startvorrichtung	Elektrostart
Kraftstoffart	Diesel
Tankinhalt [l]	24
Laufzeit [h]	16,4 (bei 3/4 Last)
Schalleistungspegel LWA [dB(A)]	93
Gewicht [kg]	186
L x B x H [mm]	990 x 602 x 826
Art.-Nr.	4686 555 017
EUR	4754,62
●	
KS	MX16



Stromerzeuger P 9000 TYA

für den wirtschaftlichen Dauereinsatz, ausgerüstet mit einem bewährten Dieselmotor, Hochleistungskomponenten und Anzeigen für die wichtigsten Parameter · schallgeschützt gemäß den aktuellen gesetzlichen Bestimmungen · Isolationsüberwachung · Abgasstufe V

Generator	synchron IP23
Schutzkontaktsteckdosen	1x230V 16A / 2xCEE 230V 16A / 1xCEE 400V 16A
Dauerleistung	9,1 kVA / 7,3 kW
Motor	Lombardini 25LD330
Startvorrichtung	Elektrostart
Kraftstoffart	Diesel
Tankinhalt [l]	24
Laufzeit [h]	11 (bei 3/4 Last)
Schalleistungspegel LWA [dB(A)]	97
Gewicht [kg]	207
L x B x H [mm]	990 x 602 x 826
Art.-Nr.	4686 555 018
EUR	6571,43
●	
KS	MX16